

USER'S MANUAL
BEDIENUNGSANLEITUNG
MANUEL D'UTILISATION
MANUAL DE USUARIO
INSTRUKCJA OBSŁUGI
MANUALE D'USO
操作说明书
操作說明書

LDsystems 



ICOA SERIES

12" / 15" PASSIVE COAXIAL PA SPEAKER
LDICOA12(W) / LDICOA15(W)

CONTENTS / INHALTSVERZEICHNIS / CONTENU / CONTENIDO / TREŚĆ / CONTENUTO / 目录 / 目錄

ENGLISH

SAFETY INFORMATION	3
FEATURES	4
CONNECTIONS	5
STAND FLANGE	5
USE AS A STAGE MONITOR	6
ROTATE THE TWEETER BY 90°	6
OPTIONAL ACCESSORIES	7
TECHNICAL DATA	7
MANUFACTURER'S DECLARATIONS	8

DEUTSCH

SICHERHEITSHINWEISE	9
EIGENSCHAFTEN	10
ANSCHLÜSSE	11
STATIVFLANSCH	11
VERWENDUNG ALS BODENMONITOR	12
HOCHTÖNHORN UM 90° DREHEN	12
OPTIONALES ZUBEHÖR	13
TECHNISCHE DATEN	13
HERSTELLERERKLÄRUNGEN	14

FRANCAIS

MESURES PRÉVENTIVES	15
CARACTÉRISTIQUES	16
RACCORDEMENTS	17
BRIDE SUPPORT	17
UTILISATION COMME RETOUR DE SCÈNE AU SOL	18
FAIRE PIVOTER LE PAVILLON D'AIGUS DE 90°	18
ACCESSOIRES DISPONIBLES EN OPTION	19
CARACTÉRISTIQUES TECHNIQUES	19
DECLARATIONS	20

ESPAÑOL

MEDIDAS DE SEGURIDAD	21
CARACTERÍSTICAS	22
CONEXIONES	23
BRIDA DE SOPORTE	23
USO COMO MONITOR DE SUELO	24
DIFUSOR DE ALTA FRECUENCIA CON GIRO DE 90°	24
ACCESORIOS OPCIONALES	25
DATOS TÉCNICOS	25
DECLARACIÓN DEL FABRICANTE	26

POLSKI

ŚRODKI OSTROŻNOŚCI	27
CHARAKTERYSTYKA	28
ZŁĄCZA	29
KOŁNIERZ STATYWU	29
WYKORZYSTANIE W FUNKCJI MONITORA PODŁOGOWEGO	30
GŁOŚNIK WYSOKOTONOWY OBRACANY O 90°	30
AKCESORIA OPCJONALNE	31
DANE TECHNICZNE	31
DEKLARACJE PRODUCENTA	32

ITALIANO

MISURE PRECAUZIONALI	33
CARATTERISTICHE	34
CONNESSIONI	35
FLANGIA STATIVO	35
UTILIZZO COME MONITOR DA PAVIMENTO	36
RUOTARE IL TWEETER A TROMBA DI 90°	36
ACCESSORI OPZIONALI	37
DATI TECNICI	37
DICHIARAZIONI DEL PRODUTTORE	38

简体中文

安全须知	39
特点	40
接口	41
三脚架法兰	41
用作地面监听器	42
将高音喇叭转动90°	42
可选配件	43
技术参数	43
制造商声明	44

繁體中文

安全注意事項	45
特性	46
連接	47
三腳架法蘭	47
用作落地式監聽器	48
將高音喇叭旋轉 90°	48
可選配件	49
技術資料	49
製造商聲明	50

YOU'VE MADE THE RIGHT CHOICE!

We have designed this product to operate reliably over many years. LD Systems stands for this with its name and many years of experience as a manufacturer of high-quality audio products. Please read this User's Manual carefully, so that you can begin making optimum use of your LD Systems product quickly.

You can find more information about **LD-SYSTEMS** at our Internet site WWW.LD-SYSTEMS.COM

SAFETY INFORMATION

1. Please read these instructions carefully.
2. Keep all information and instructions in a safe place.
3. Follow the instructions.
4. Observe all safety warnings. Never remove safety warnings or other information from the equipment.
5. Use the equipment only in the intended manner and for the intended purpose.
6. Use only sufficiently stable and compatible stands and/or mounts (for fixed installations). Make certain that wall mounts are properly installed and secured. Make certain that the equipment is installed securely and cannot fall down.
7. During installation, observe the applicable safety regulations for your country.
8. Never install and operate the equipment near radiators, heat registers, ovens or other sources of heat. Make certain that the equipment is always installed so that it is cooled sufficiently and cannot overheat.
9. Never place sources of ignition, e.g., burning candles, on the equipment.
10. Ventilation slits must not be blocked.
11. Keep a minimum distance of 20 cm around and above the device.
12. Do not use this equipment in the immediate vicinity of water (does not apply to special outdoor equipment - in this case, observe the special instructions noted below. Do not expose this equipment to flammable materials, fluids or gases. Avoid direct sunlight!
13. Make certain that dripping or splashed water cannot enter the equipment. Do not place containers filled with liquids, such as vases or drinking vessels, on the equipment.
14. Make certain that objects cannot fall into the device.
15. Use this equipment only with the accessories recommended and intended by the manufacturer.
16. Do not open or modify this equipment.
17. After connecting the equipment, check all cables in order to prevent damage or accidents, e.g., due to tripping hazards.
18. During transport, make certain that the equipment cannot fall down and possibly cause property damage and personal injuries.
19. If your equipment is no longer functioning properly, if fluids or objects have gotten inside the equipment or if it has been damaged in another way, switch it off immediately and unplug it from the mains outlet (if it is a powered device). This equipment may only be repaired by authorized, qualified personnel.
20. Clean the equipment using a dry cloth.
21. Comply with all applicable disposal laws in your country. During disposal of packaging, please separate plastic and paper/cardboard.
22. Plastic bags must be kept out of reach of children.
23. Please note that changes or modifications not expressly approved by the party responsible for compliance could void the user's authority to operate the equipment.

FOR EQUIPMENT THAT CONNECTS TO THE POWER MAINS

24. CAUTION: If the power cord of the device is equipped with an earthing contact, then it must be connected to an outlet with a protective ground. Never deactivate the protective ground of a power cord.
25. If the equipment has been exposed to strong fluctuations in temperature (for example, after transport), do not switch it on immediately. Moisture and condensation could damage the equipment. Do not switch on the equipment until it has reached room temperature.
26. Before connecting the equipment to the power outlet, first verify that the mains voltage and frequency match the values specified on the equipment. If the equipment has a voltage selection switch, connect the equipment to the power outlet only if the equipment values and the mains power values match. If the included power cord or power adapter does not fit in your wall outlet, contact your electrician.
27. Do not step on the power cord. Make certain that the power cable does not become kinked, especially at the mains outlet and/or power adapter and the equipment connector.
28. When connecting the equipment, make certain that the power cord or power adapter is always freely accessible. Always disconnect the equipment from the power supply if the equipment is not in use or if you want to clean the equipment. Always unplug the power cord and power adapter from the power outlet at the plug or adapter and not by pulling on the cord. Never touch the power cord and power adapter with wet hands.
29. Whenever possible, avoid switching the equipment on and off in quick succession because otherwise this can shorten the useful life of the equipment.
30. IMPORTANT INFORMATION: Replace fuses only with fuses of the same type and rating. If a fuse blows repeatedly, please contact an authorised service centre.
31. To disconnect the equipment from the power mains completely, unplug the power cord or power adapter from the power outlet.
32. If your device is equipped with a Volex power connector, the mating Volex equipment connector must be unlocked before it can be removed. However, this also means that the equipment can slide and fall down if the power cable is pulled, which can lead to personal injuries and/or other damage. For this reason, always be careful when laying cables.
33. Unplug the power cord and power adapter from the power outlet if there is a risk of a lightning strike or before extended periods of disuse.
34. The appliance is not to be used by persons (including children) with reduced physical, sensory or mental capabilities, or lack of experience and knowledge.

35. Children must be instructed not to play with the device.

36. If the power cord of the device is damaged, do not use the device. The power cord must be replaced by an adequate cable or assembly from an authorized service center.



CAUTION:

To reduce the risk of electric shock, do not remove cover (or back). There are no user serviceable parts inside. Maintenance and repairs should be exclusively carried out by qualified service personnel.



The warning triangle with exclamation mark indicates important operating and maintenance instructions.



Warning! This device is designed for use below 2000 metres in altitude.



Warning! This product is not intended for use in tropical climates.

CAUTION! HIGH VOLUMES IN AUDIO PRODUCTS!

This device is meant for professional use. Therefore, commercial use of this equipment is subject to the respectively applicable national accident prevention rules and regulations. As a manufacturer, Adam Hall is obligated to notify you formally about the existence of potential health risks.

Hearing damage due to high volume and prolonged exposure: When in use, this product is capable of producing high sound-pressure levels (SPL) that can lead to irreversible hearing damage in performers, employees, and audience members. For this reason, avoid prolonged exposure to volumes in excess of 90 dB.

NOTE: This equipment has been tested and found to comply with the limits for a Class B digital device, pursuant to Part 15 of the FCC Rules. These limits are designed to provide reasonable protection against harmful interference in a residential installation. This equipment generates, uses and can radiate radio frequency energy and, if not installed and used in accordance with the instructions, may cause harmful interference to radio communications. However, there is no guarantee that interference will not occur in a particular installation. If this equipment does cause harmful interference to radio or television reception, which can be determined by turning the equipment off and on, the user is encouraged to try to correct the interference by one or more of the following measures:

- Reorient or relocate the receiving antenna.
- Increase the separation between the equipment and receiver.
- Connect the equipment into an outlet on a circuit different from that to which the receiver is connected.
- Consult the dealer or an experienced radio/TV technician for help.

FEATURES

LD1COA12(W) & LD1COA15(W)

- A genuine all-rounder for full-range, satellite and monitor applications as well as fixed installations
- Passive loudspeaker with up to 125 dB max. SPL and 1000 W peak capacity
- Vertical and horizontal use thanks to coaxial design with rotating, BEM-optimised CD horn
- Horn-loaded woofer
- 36 mm dual tilt stand attachment with 0° und 5° tilt angle, 55° monitor angle with sturdy stand
- 6x M10 flying points
- Shock-resistant front grille for optimal protection of the speaker
- 4 aluminum grips with ergonomic, rubber surface
- Extensive, optionally available accessories for installation and transport

CONNECTIONS

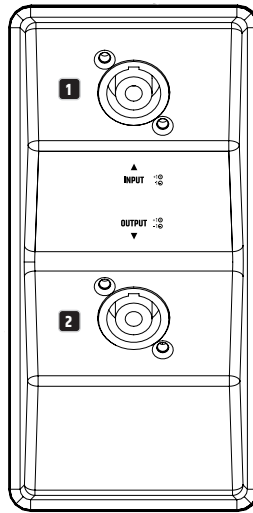

1 INPUT

Input with speakON-compatible speaker socket (assignment 1+, 1-). The INPUT and OUTPUT sockets are wired in parallel (2+, 2- are not used). The speaker has an impedance of 8 ohms.

2 OUTPUT

Output with speakON-compatible speaker socket (assignment 1+, 1-). When sending the speaker signal, please note the total impedance of the system, in order to prevent damage to the connected amplifier.

STAND FLANGE

The speakers feature a stand flange with a stand insert for 0° (rear position) and 5° tilt angles (front position). Application examples: Use the stand insert with 0° tilt angle for a standing audience and the 5° tilt angle for a seated audience.



USE AS A STAGE MONITOR

Thanks to the rotating high-frequency horn and the universal housing, the speakers can be used as fully-fledged floor monitors. Non-slip rubber skids ensure stability. The monitor angle is 55°.



ROTATE THE TWEETER BY 90°

The high-frequency horn can be rotated through 90° for applications where the speaker is mounted horizontally or used as a floor monitor.

Take care when opening the speaker and rotating the high-frequency horn, in order to avoid damage to the speaker and injury to persons. Follow each step of the instructions exactly. The manufacturer shall not be liable for any damage to devices or injury to persons resulting from improper handling!

1. Disconnect all cables from the speaker.
2. Place the speaker in its slanted monitoring position, remove the front grille from the housing (5 x 2.5-mm internal hex screws on left and right of the housing).
3. Loosen the 4 screws that secure the high-frequency horn (see figure A).
4. Carefully lift the horn and rotate it through 90°, taking care not to damage the tweeter driver cable.
5. Feed the tweeter driver cable into the retainer nut next to the securing lug and replace the horn in the retainers. Ensure that the cable is not pinched.
6. Carefully secure the horn with the screws and re-install the front grille on the housing.



OPTIONAL ACCESSORIES

LDICOA12UB – universal bracket for ICOA® 12 (black)

LDICOA15UB – universal bracket for ICOA® 15 (black)

LDICOA12UBW – universal bracket for ICOA® 12 (white)

LDICOA15UBW – universal bracket for ICOA® 15 (white)

LDICOA12PC – padded protective cover for ICOA® 12

LDICOA15PC – padded protective cover for ICOA® 15

TECHNICAL DATA

Product number:	LDICOA12(W)	LDICOA15(W)
Product type:	Coaxial PA loudspeaker	
Type:	Passive	
Woofer size:	12"	15"
Woofer size:	304.8 mm	381 mm
Woofer magnet:	Ferrite	
Woofer brand:	Custom-manufactured	
High-frequency horn:	BEM-optimised CD horn	
HF driver size:	1"	
HF driver size:	25.4 mm	
Magnet HF driver:	Ferrite	
Brand HF driver:	Custom-manufactured	
Voice coil HF driver:	1"	
Voice coil HF driver:	25.4 mm	
Protective circuitry:	Auto-reset tweeter protection (PTC)	
Dispersion angle (H x V):	90° x 50°	
Output (RMS):	250 W	
Output (peak):	1000 W	
Sensitivity:	93 dB SPL 1 W/1 m	95 dB SPL 1 W/1 m
Frequency response:	55 Hz – 20 kHz	48 Hz – 20 kHz
Crossover frequency:	2 kHz	
Max. SPL (Peak):	123 dB	125 dB
Speaker inputs:	1	
Speaker input connections:	speaKON-compatible	
Speaker outputs:	1	
Speaker output connections:	speaKON-compatible	
Housing material:	Polypropylene	
Housing colour:	Black (LDICOA12) White (LDICOA12W)	Black (LDICOA15) White (LDICOA15W)
Housing type:	Bass reflex	
Mounting:	36 mm flange (0°, 5°), 6 x M10 flying points	
Monitor angle:	55°	
Dimensions (W x H x D):	375 x 635 x 396 mm	416 x 695 x 415 mm
Weight:	19.8 kg	24.7 kg

MANUFACTURER'S DECLARATIONS

MANUFACTURER'S WARRANTY & LIMITATIONS OF LIABILITY

You can find our current warranty conditions and limitations of liability at: https://cdn-shop.adamhall.com/media/pdf/MANUFACTURERS-DECLARATIONS_LD_SYSTEMS.pdf To request warranty service for a product, please contact Adam Hall GmbH, Adam-Hall-Str. 1, 61267 Neu Anspach / Email: Info@adamhall.com / +49 (0)6081 / 9419-0.



CORRECT DISPOSAL OF THIS PRODUCT

(valid in the European Union and other European countries with a differentiated waste collection system)

■ This symbol on the product, or on its documents indicates that the device may not be treated as household waste. This is to avoid environmental damage or personal injury due to uncontrolled waste disposal. Please dispose of this product separately from other waste and have it recycled to promote sustainable economic activity. Household users should contact either the retailer where they purchased this product, or their local government office, for details on where and how they can recycle this item in an environmentally friendly manner. Business users should contact their supplier and check the terms and conditions of the purchase contract. This product should not be mixed with other commercial waste for disposal.

FCC STATEMENT

This device complies with Part 15 of the FCC Rules. Operation is subject to the following two conditions:

- (1) This device may not cause harmful interference, and
- (2) This device must accept any interference received, including interference that may cause undesired operation

CE Compliance

Adam Hall GmbH states that this product meets the following guidelines (where applicable):

R&TTE (1999/5/EC) or RED (2014/53/EU) from June 2017

Low voltage directive (2014/35/EU)

EMV directive (2014/30/EU)

RoHS (2011/65/EU)

The complete declaration of conformity can be found at www.adamhall.com.

Furthermore, you may also direct your enquiry to info@adamhall.com.

EU DECLARATION OF CONFORMITY

Hereby, Adam Hall GmbH declares that this radio equipment type is in compliance with Directive 2014/53/EU.

The full text of the EU declaration of conformity is available at the following

internet address: www.adamhall.com/compliance/

SIE HABEN DIE RICHTIGE WAHL GETROFFEN!

Dieses Gerät wurde unter hohen Qualitätsanforderungen entwickelt und gefertigt, um viele Jahre einen reibungslosen Betrieb zu gewährleisten. Dafür steht LD Systems mit seinem Namen und der langjährigen Erfahrung als Hersteller hochwertiger Audioprodukte. Bitte lesen Sie diese Bedienungsanleitung sorgfältig, damit Sie Ihr neues Produkt von LD Systems schnell optimal einsetzen können. Mehr Informationen zu **LD SYSTEMS** finden Sie auf unserer Internetseite WWW.LD-SYSTEMS.COM

SICHERHEITSHINWEISE

1. Lesen Sie diese Anleitung bitte sorgfältig durch.
2. Bewahren Sie alle Informationen und Anleitungen an einem sicheren Ort auf.
3. Befolgen Sie die Anweisungen.
4. Beachten Sie alle Warnhinweise. Entfernen Sie keine Sicherheitshinweise oder andere Informationen vom Gerät.
5. Verwenden Sie das Gerät nur in der vorgesehenen Art und Weise.
6. Verwenden Sie ausschließlich stabile und passende Stative bzw. Befestigungen (bei Festinstallationen). Stellen Sie sicher, dass Wandhalterungen ordnungsgemäß installiert und gesichert sind. Stellen Sie sicher, dass das Gerät sicher installiert ist und nicht herunterfallen kann.
7. Beachten Sie bei der Installation die für Ihr Land geltenden Sicherheitsvorschriften.
8. Installieren und betreiben Sie das Gerät nicht in der Nähe von Heizkörpern, Wärmespeichern, Öfen oder sonstigen Wärmequellen. Sorgen Sie dafür, dass das Gerät immer so installiert ist, dass es ausreichend gekühlt wird und nicht überhitzt kann.
9. Platzieren Sie keine Zündquellen wie z.B. brennende Kerzen auf dem Gerät.
10. Lüftungsschlitze dürfen nicht blockiert werden.
11. Halten Sie einen Mindestabstand von 20 cm seitlich und oberhalb des Geräts ein.
12. Betreiben Sie das Gerät nicht in unmittelbarer Nähe von Wasser. Bringen Sie das Gerät nicht mit brennbaren Materialien, Flüssigkeiten oder Gasen in Berührung. Direkte Sonneneinstrahlung vermeiden!
13. Sorgen Sie dafür, dass kein Tropf- oder Spritzwasser in das Gerät eindringen kann. Stellen Sie keine mit Flüssigkeit gefüllten Behältnisse wie Vasen oder Trinkgefäße auf das Gerät.
14. Sorgen Sie dafür, dass keine Gegenstände in das Gerät fallen können.
15. Betreiben Sie das Gerät nur mit dem vom Hersteller empfohlenen und vorgesehenen Zubehör.
16. Öffnen Sie das Gerät nicht und verändern Sie es nicht.
17. Überprüfen Sie nach dem Anschluss des Geräts alle Kabelwege, um Schäden oder Unfälle, z. B. durch Stolperfallen zu vermeiden.
18. Achten Sie beim Transport darauf, dass das Gerät nicht herunterfallen und dabei möglicherweise Sach- und Personenschäden verursachen kann.
19. Wenn Ihr Gerät nicht mehr ordnungsgemäß funktioniert, Flüssigkeiten oder Gegenstände in das Geräteinnere gelangt sind, oder das Gerät anderweitig beschädigt wurde, schalten Sie es sofort aus und trennen es von der Netzsteckdose (sofern es sich um ein aktives Gerät handelt). Dieses Gerät darf nur von autorisiertem Fachpersonal repariert werden.
20. Verwenden Sie zur Reinigung des Geräts ein trockenes Tuch.
21. Beachten Sie alle in Ihrem Land geltenden Entsorgungsgesetze. Trennen Sie bei der Entsorgung der Verpackung bitte Kunststoff und Papier bzw. Kartonagen voneinander.
22. Kunststoffbeutel müssen außer Reichweite von Kindern aufbewahrt werden.
23. Sämtliche vom Benutzer vorgenommenen Änderungen und Modifikationen, denen die für die Einhaltung der Richtlinien verantwortliche Partei nicht ausdrücklich zugestimmt hat, können zum Entzug der Betriebserlaubnis für das Gerät führen.

BEI GERÄTEN MIT NETZANSCHLUSS

24. **ACHTUNG:** Wenn das Netzkabel des Geräts mit einem Schutzkontakt ausgestattet ist, muss es an einer Steckdose mit Schutzleiter angeschlossen werden. Deaktivieren Sie niemals den Schutzleiter eines Netzkabels.
25. Schalten Sie das Gerät nicht sofort ein, wenn es starken Temperaturschwankungen ausgesetzt war (beispielsweise nach dem Transport). Feuchtigkeit und Kondensat könnten das Gerät beschädigen. Schalten Sie das Gerät erst ein, wenn es Zimmertemperatur erreicht hat.
26. Bevor Sie das Gerät an die Steckdose anschließen, prüfen Sie zuerst, ob die Spannung und die Frequenz des Stromnetzes mit den auf dem Gerät angegebenen Werten übereinstimmen. Verfügt das Gerät über einen Spannungswahlschalter, schließen Sie das Gerät nur an die Steckdose an, wenn die Gerätewerte mit den Werten des Stromnetzes übereinstimmen. Wenn das mitgelieferte Netzkabel bzw. der mitgelieferte Netzadapter nicht in Ihre Netzsteckdose passt, wenden Sie sich an Ihren Elektriker.
27. Treten Sie nicht auf das Netzkabel. Sorgen Sie dafür, dass spannungsführende Kabel speziell an der Netzbuchse bzw. am Netzadapter und der Gerätebuchse nicht geknickt werden.
28. Achten Sie bei der Verkabelung des Geräts immer darauf, dass das Netzkabel bzw. der Netzadapter stets frei zugänglich ist. Trennen Sie das Gerät stets von der Stromzuführung, wenn das Gerät nicht benutzt wird, oder Sie das Gerät reinigen möchten. Ziehen Sie Netzkabel und Netzadapter immer am Stecker bzw. am Adapter und nicht am Kabel aus der Steckdose. Berühren Sie Netzkabel und Netzadapter niemals mit nassen Händen.
29. Schalten Sie das Gerät möglichst nicht schnell hintereinander ein und aus, da sonst die Lebensdauer des Geräts beeinträchtigt werden könnte.
30. **WICHTIGER HINWEIS:** Ersetzen Sie Sicherungen ausschließlich durch Sicherungen des gleichen Typs und Wertes. Sollte eine Sicherung wiederholt auslösen, wenden Sie sich bitte an ein autorisiertes Servicezentrum.
31. Um das Gerät vollständig vom Stromnetz zu trennen, entfernen Sie das Netzkabel bzw. den Netzadapter aus der Steckdose.
32. Wenn Ihr Gerät mit einem verriegelbaren Netzanschluss bestückt ist, muss der passende Gerätestecker entsperrt werden, bevor er entfernt werden kann. Das bedeutet aber auch, dass das Gerät durch ein Ziehen am Netzkabel verrutschen und herunterfallen kann, wodurch Personen verletzt werden und/oder andere Schäden auftreten können. Verlegen Sie Ihre Kabel daher immer sorgfältig.
33. Entfernen Sie Netzkabel und Netzadapter aus der Steckdose bei Gefahr eines Blitzschlags oder wenn Sie das Gerät länger nicht verwenden.
34. Das Gerät darf nicht von Personen (einschließlich Kindern) mit eingeschränkten körperlichen, sensorischen oder geistigen Fähigkeiten oder mangelnder Erfahrung und Kenntnis benutzt werden.

35. Kinder müssen angewiesen werden, nicht mit dem Gerät zu spielen.

36. Wenn das Netzkabel des Geräts beschädigt ist, darf das Gerät nicht verwendet werden. Das Netzkabel muss durch ein adäquates Kabel oder eine spezielle Baugruppe von einem autorisierten Service-Center ersetzt werden.



ACHTUNG

Entfernen Sie niemals die Abdeckung, da sonst das Risiko eines elektrischen Schlages besteht. Im Inneren des Geräts befinden sich keine Teile, die vom Bediener repariert oder gewartet werden können. Lassen Sie Wartung und Reparaturen ausschließlich von qualifiziertem Servicepersonal durchführen.



Das gleichseitige Dreieck mit Ausrufungszeichen kennzeichnet wichtige Bedienungs- und Wartungshinweise.



Warnung! Dieses Gerät ist für eine Nutzung bis zu einer Höhe von maximal 2000 Metern über dem Meeresspiegel bestimmt.



Warnung! Dieses Gerät ist nicht für den Einsatz in tropischen Klimazonen bestimmt.

ACHTUNG HOHE LAUTSTÄRKEN BEI AUDIOPRODUKTEN!

Dieses Gerät ist für den professionellen Einsatz vorgesehen. Der kommerzielle Betrieb dieses Geräts unterliegt den jeweils gültigen nationalen Vorschriften und Richtlinien zur Unfallverhütung. Als Hersteller ist Adam Hall gesetzlich verpflichtet, Sie ausdrücklich auf mögliche Gesundheitsrisiken hinzuweisen. Gehörschäden durch hohe Lautstärken und Dauerbelastung: Bei der Verwendung dieses Produkts können hohe Schalldruckpegel (SPL) erzeugt werden, die bei Künstlern, Mitarbeitern und Zuschauern zu irreparablen Gehörschäden führen können. Vermeiden Sie länger anhaltende Belastung durch hohe Lautstärken über 90 dB.

EIGENSCHAFTEN

LDICOA12(W) & LDICOA15(W)

- Echter Allrounder für Fullrange-, Satelliten- und Monitor-Anwendungen sowie Festinstallationen
- Passiver Lautsprecher mit bis zu 125 dB max. SPL und 1000 W PEAK-Belastbarkeit
- Vertikale und horizontale Anwendung durch koaxialen Aufbau mit drehbarem, BEM-optimiertem CD-Horn
- Horngeladener Woofer
- 36 mm Dual-Tilt Stativaufnahme mit 0° und 5° Neigungswinkel, 55° Monitorwinkel mit stabilem Stand
- 6 x M10 Flugpunkte
- Stoßsicheres Frontgitter zum optimalen Schutz des Lautsprechers
- 4 Aluminiumgriffe mit ergonomischer, gummierter Oberfläche
- Umfangreiches, optional erhältliches Zubehör für Installation und Transport

ANSCHLÜSSE

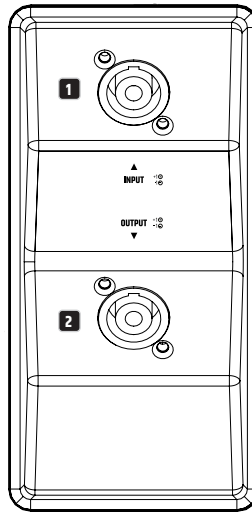

1 INPUT

Eingang mit Speakon-kompatibler Lautsprecherbuchse (Belegung 1+, 1-). Die Anschlussbuchsen INPUT und OUTPUT sind parallel verdrahtet (2+, 2- sind nicht belegt). Der Lautsprecher hat eine Impedanz von 8 Ohm.

2 OUTPUT

Ausgang mit Speakon-kompatibler Lautsprecherbuchse (Belegung 1+, 1-). Achten Sie beim Weiterleiten des Signals auf die Gesamtimpedanz des Systems, um Schäden am angeschlossenen Verstärker zu vermeiden.

STATIVFLANSCH

Die Lautsprecher verfügen über einen Stativflansch mit einer Stativaufnahme mit 0° Winkelung (Position hinten) und einer Stativaufnahme mit 5° Neigungswinkel (Position vorne). Anwendungsbeispiele: Verwenden Sie die Stativaufnahme mit 0° Winkelung für die Beschallung von stehendem Publikum und die Stativaufnahme mit 5° Neigungswinkel für die Beschallung von sitzendem Publikum.



VERWENDUNG ALS BODENMONITOR

Dank des drehbaren Hochtönhorns und ihrer Universalgehäuse können die Lautsprecher auch als vollwertige Bodenmonitore eingesetzt werden. Rutschfeste Gummischienen sorgen für einen sicheren Stand, der Monitorwinkel beträgt 55°.



HOCHTÖNHORN UM 90° DREHEN

Das Hochtönhorn lässt sich für Anwendungen, bei denen der Lautsprecher horizontal montiert oder als Bodenmonitor eingesetzt wird, um 90° drehen.

Gehen Sie beim Öffnen des Lautsprechers und beim Drehen des Hochtönhorns sehr behutsam vor, um den Lautsprecher nicht zu beschädigen und um Personenschäden zu vermeiden. Befolgen Sie jeden Schritt der Anleitung genau. Der Hersteller haftet nicht für etwaige Schäden an Geräten, sowie Personenschäden, die durch unsachgemäße Handhabung entstehen!

1. Trennen Sie alle angeschlossenen Kabel vom Lautsprecher.
2. Legen Sie den Lautsprecher auf die Monitorschräge, entfernen das Frontgitter vom Gehäuse (je fünf Schrauben für 2,5mm Innensechskantwerkzeuge links und rechts am Gehäuse).
3. Lösen Sie die 4 Schrauben, mit dem das Hochtönhorn am Gehäuse befestigt ist (siehe Abbildung A).
4. Heben Sie nun das Horn leicht an, drehen es um 90° und achten dabei darauf, dass das Hochtönerkabel nicht beschädigt wird.
5. Führen Sie das Hochtönerkabel in die dafür vorgesehene Halterut neben dem Befestigungsloch ein und setzen das Horn wieder auf die Halterungen. Achten Sie dabei darauf, dass das Kabel nicht eingeklemmt ist.
6. Schrauben Sie das Horn sorgfältig fest und montieren das Frontgitter wieder am Gehäuse.

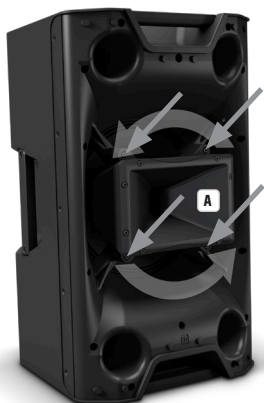

OPTIONALES ZUBEHÖR

LDICOA12UB - Universalhalterung für ICOA® 12 (schwarz)

LDICOA15UB - Universalhalterung für ICOA® 15 (schwarz)

LDICOA12UBW - Universalhalterung für ICOA® 12 (weiß)

LDICOA15UBW - Universalhalterung für ICOA® 15 (weiß)

LDICOA12PC - Gepolsterte Schutzhülle für ICOA® 12

LDICOA15PC - Gepolsterte Schutzhülle für ICOA® 15

TECHNISCHE DATEN

Artikelnummer:	LDICOA12(W)	LDICOA15(W)
Produktart:	Coaxial PA-Lautsprecher	
Typ:	Passive	
Größe Tieftöner:	12"	15"
Größe Tieftöner:	304,8 mm	381 mm
Magnet Tieftöner:	Ferrit	
Marke Tieftöner:	Custom Made	
Hochtonhorn:	BEM optimiertes CD Horn	
Größe HF Treiber:	1"	
Größe HF Treiber:	25,4 mm	
Magnet HF Treiber:	Ferrit	
Marke HF Treiber:	Custom Made	
Schwingspule HF Treiber:	1"	
Schwingspule HF Treiber:	25,4 mm	
Schutzschaltungen:	automatisch rückstellender Hochtonschutz (PTC)	
Abstrahlwinkel (H x V):	90° x 50°	
Belastbarkeit (RMS):	250 W	
Belastbarkeit (Peak):	1000 W	
Empfindlichkeit:	93 dB SPL 1 W/1 M	95 dB SPL 1 W/1 M
Frequenzgang:	55 Hz - 20 kHz	48 Hz - 20 kHz
Übernahmefrequenz:	2kHz	
Max. SPL (Peak):	123 dB	125 dB
Lautsprechereingänge:	1	
Lautsprechereingangsanschlüsse:	Speakon kompatibel	
Lautsprecherausgänge:	1	
Lautsprecherausgangsanschlüsse:	Speakon kompatibel	
Gehäusematerial:	Polypropylen	
Gehäusefarbe:	schwarz (LDICOA12) weiß (LDICOA12W)	schwarz (LDICOA15) weiß (LDICOA15W)
Gehäusebauart:	Bassreflex	
Montage:	36 mm Flansch (0°, 5°), 6 x M10 Flugpunkte	
Monitorwinkel:	55°	
Abmessungen (B x H x T):	375 x 635 x 396 mm	416 x 695 x 415 mm
Gewicht:	19,8 kg	24,7 kg

HERSTELLERERKLÄRUNGEN

HERSTELLERGARANTIE & HAFTUNGSBESCHRÄNKUNG

Unsere aktuellen Garantiebedingungen und Haftungsbeschränkung finden Sie unter: https://cdn-shop.adamhall.com/media/pdf/MANUFACTURERS-DECLARATIONS_LD_SYSTEMS.pdf. Im Service Fall wenden Sie sich bitte an Adam Hall GmbH, Adam-Hall-Str. 1, 61267 Neu Anspach / E-Mail Info@adamhall.com / +49 (0)6081 / 9419-0.



KORREKTE ENTSORGUNG DIESES PRODUKTS

(Gültig in der Europäischen Union und anderen europäischen Ländern mit Mülltrennung) Dieses Symbol auf dem Produkt oder dazugehörigen Dokumenten weist darauf hin, dass das Gerät am Ende der Produktlebenszeit nicht zusammen mit dem normalen Hausmüll entsorgt werden darf, um Umwelt- oder Personenschäden durch unkontrollierte Abfallentsorgung zu vermeiden. Bitte entsorgen Sie dieses Produkt getrennt von anderen Abfällen und führen es zur Förderung nachhaltiger Wirtschaftskreisläufe dem Recycling zu. Als Privatkunde erhalten Sie Informationen zu umweltfreundlichen Entsorgungsmöglichkeiten über den Händler, bei dem das Produkt erworben wurde, oder über die entsprechenden regionalen Behörden. Als gewerblicher Nutzer kontaktieren Sie bitte Ihren Lieferanten und prüfen die ggf. vertraglich vereinbarten Konditionen zur Entsorgung der Geräte. Dieses Produkt darf nicht zusammen mit anderen gewerblichen Abfällen entsorgt werden.

CE-Konformität

Hiermit erklärt die Adam Hall GmbH, dass dieses Produkt folgenden Richtlinien entspricht (soweit zutreffend):

RGTT (1999/5/EG) bzw. RED (2014/53/EU) ab Juni 2017

Niederspannungsrichtlinie (2014/35/EU)

EMV-Richtlinie (2014/30/EU)

RoHS (2011/65/EU)

Die vollständige Konformitätserklärung finden Sie unter www.adamhall.com.

Des Weiteren können Sie diese auch unter info@adamhall.com anfragen.

EG-KONFORMITÄTSERKLÄRUNG

Hiermit erklärt die Adam Hall GmbH, dass dieser Funkanlagentyp der Richtlinie 2014/53/EU entspricht.

Der vollständige Text der EU-Konformitätserklärung ist unter der folgenden

Internetadresse verfügbar: www.adamhall.com/compliance/

VOUS AVEZ FAIT LE BON CHOIX!

Cet appareil a été développé et fabriqué en appliquant des exigences de qualité très élevées : il garantit des années de fonctionnement sans problème. Grâce à de nombreuses années d'expérience, LD Systems est un nom connu dans le domaine des produits audio haut de gamme. Veuillez lire attentivement ce Manuel Utilisateur : vous apprendrez rapidement à utiliser votre appareil LD Systems de façon optimale. Pour plus d'informations sur **LD Systems**, visitez notre site Web, WWW.LD-SYSTEMS.COM

MESURES PRÉVENTIVES

1. Veuillez lire attentivement ce manuel.
2. Rangez tous les documents d'information et d'instructions en lieu sûr.
3. Veuillez suivre toutes les instructions
4. Observez tous les messages d'avertissement N'enlevez pas de l'appareil les étiquettes de sécurité ou autres informations.
5. N'utilisez l'appareil que pour des applications et de la façon appropriées.
6. Utilisez exclusivement des pieds et des dispositifs de fixation stables et adaptés lorsque l'appareil est utilisé en installation fixe. Assurez-vous que les fixations murales ont été montées correctement, et qu'elles sont sécurisées. Vérifiez que l'appareil est installé en toute sécurité, et qu'il ne peut pas tomber.
7. Lors de l'installation, observez les réglementations de sécurité en vigueur dans votre pays.
8. N'installez et n'utilisez pas l'appareil à proximité de radiateurs, d'accumulateurs de chaleur, de fours ou de toute autre source de chaleur. Vérifiez que l'appareil est installé de façon à bénéficier en permanence d'un refroidissement efficace et qu'il ne peut pas chauffer de façon excessive.
9. Ne placez aucune source de flamme sur l'appareil – par exemple, une bougie allumée.
10. Ne bloquez pas les ouïes d'aération. Éviter toute exposition directe aux rayons du soleil !
11. Gardez une distance minimale de 20 cm autour et au-dessus de l'appareil.
12. N'utilisez pas l'appareil à proximité immédiate d'eau (à moins qu'il ne s'agisse d'un appareil conçu pour une utilisation en extérieur – dans ce cas, respectez les instructions correspondantes ci après) Ne mettez pas l'appareil en contact avec des matériaux, des liquides ou des gaz inflammables.
13. Vérifiez qu'aucune projection ou liquide ne puisse s'introduire dans l'appareil. Ne posez sur l'appareil aucun objet renfermant du liquide : vase, verre d'eau...
14. Vérifiez qu'aucun petit objet ne puisse tomber à l'intérieur de l'appareil.
15. N'utilisez avec cet appareil que des accessoires recommandés et approuvés par le fabricant.
16. N'ouvrez pas l'appareil, et n'essayez pas de le modifier.
17. Lors du branchement de l'appareil, sécurisez le passage du câble secteur, afin d'éviter tout dommage ou accident, par exemple quelqu'un qui trébucher sur le câble.
18. Lors du transport, vérifiez que l'appareil ne peut tomber, ce qui pourrait provoquer des dommages matériels et/ou corporels.
19. Si votre appareil ne fonctionne plus correctement, que de l'eau ou des objets ont pénétré à l'intérieur, ou qu'il a été endommagé de quelque façon que ce soit, éteignez-le immédiatement et débranchez sa prise secteur (s'il s'agit d'un appareil alimenté). Cet appareil ne doit être réparé que par un personnel autorisé.
20. Pour le nettoyage de l'appareil, utilisez un chiffon sec.
21. Observez toutes les réglementations en vigueur dans votre pays pour mettre l'appareil au rebut. Lorsque vous jetez l'emballage de l'appareil, veuillez séparer plastique, papier et carton.
22. Les films plastique doivent être mis hors de portée des enfants.
23. Veuillez noter que les changements ou modifications n'ayant pas été expressément approuvés par la partie responsable de la conformité pourraient annuler le droit accordé à l'utilisateur de faire fonctionner l'équipement.

APPAREILS RELIÉS AU SECTEUR

24. ATTENTION : Si le câble de l'appareil est muni d'un fil de terre, il doit être relié à une prise murale avec terre. Ne désactivez jamais la mise à la terre d'un appareil.
25. N'allumez pas l'appareil immédiatement s'il a subi une grande différence de température ambiante (par exemple, lors du transport). L'humidité et la condensation pourraient endommager. Ne mettez l'appareil sous tension que lorsqu'il est parvenu à la température de la pièce.
26. Avant de relier l'appareil à la prise murale, vérifiez que la valeur et la fréquence de tension secteur sur laquelle il est réglé correspondent bien à la valeur et à la fréquence de la tension secteur locale. Si l'appareil possède un sélecteur de tension, ne le branchez sur la prise murale qu'après avoir vérifié que la valeur réglée correspond à la valeur effective de la tension secteur. Si la fiche du cordon secteur ou du bloc adaptateur livré avec votre appareil ne correspond pas au format de votre prise murale, veuillez consulter un électricien.
27. Ne piétinez pas le câble secteur. Assurez-vous que le câble secteur n'est pas trop pincé, notamment au niveau de l'arrière de l'appareil (ou de son adaptateur secteur) et de la prise murale.
28. Lors du branchement de l'appareil, vérifiez que l'accès au câble secteur ou au bloc adaptateur reste facile. Sortez la fiche secteur de la prise murale dès que vous n'utilisez pas l'appareil pendant un certain temps, ou si vous désirez nettoyer l'appareil. Pour ce faire, tirez toujours sur la fiche elle-même, ou sur le bloc secteur lui-même ; ne tirez jamais sur le câble. Ne manipulez jamais le câble secteur ou l'adaptateur secteur avec des mains mouillées.
29. N'éteignez/rallumez pas l'appareil rapidement plusieurs fois de suite : vous risquez de réduire la longévité de ses composants internes.
30. CONSEIL IMPORTANT : Ne remplacez le fusible que par un fusible de même type et du même calibre. Si le fusible fond de façon répétée, veuillez consulter un centre de réparations agréé.
31. Pour séparer complètement l'appareil du secteur, débranchez le cordon secteur ou l'adaptateur de la prise murale.
32. Si votre appareil est muni d'un connecteur secteur verrouillable (Volex), il faut d'abord déverrouiller le mécanisme avant d'enlever le cordon secteur. Attention, lorsque vous retirez le câble secteur, à ne pas faire bouger l'appareil, ce qui pourrait se traduire par un risque de chute, de blesser quelqu'un, ou tout autre dommage. Manipulez toujours le cordon secteur avec soin.
33. Débranchez la fiche secteur ou l'adaptateur de la prise murale en cas d'orage, ou si vous n'utilisez pas l'appareil pendant une longue période.

34. L'appareil ne peut pas être utilisé par des personnes (y compris des enfants) ayant des capacités physiques, sensorielles ou mentales limitées ou un manque d'expérience et de connaissances.

35. On doit interdire aux enfants de jouer avec l'appareil.

36. Si le câble d'alimentation de l'appareil est endommagé, l'appareil ne peut pas être utilisé. Le cordon d'alimentation doit être remplacé par un câble approprié ou un module spécial provenant d'un centre de service agréé.



ATTENTION :

Ne démontez jamais le couvercle de l'appareil, vous risquez de recevoir un choc électrique. L'appareil ne renferme aucune pièce ni composant réparable ou remplaçable par l'utilisateur. Ne confiez l'entretien et la réparation qu'à un personnel qualifié.



Le pictogramme en forme de triangle équilatéral renfermant un point d'exclamation signale à l'utilisateur la présence d'instructions importantes concernant l'utilisation ou l'entretien de l'appareil.



Attention ! Cet appareil est conçu pour une utilisation à une altitude maximale de 2000 m au-dessus du niveau de la mer.



Attention ! Ce produit ne convient pas à une utilisation dans les climats tropicaux.

ATTENTION ! NIVEAUX SONORES ÉLEVÉS SUR LES PRODUITS AUDIO

Cet appareil a été conçu en vue d'une utilisation professionnelle. L'utilisation commerciale de cet appareil est soumise aux réglementations et directives en vigueur dans votre pays en matière de prévention d'accident. En tant que fabricant, Adam Hall est tenu de vous avertir formellement des risques relatifs à la santé. Risques provoqués par une exposition prolongée à des niveaux sonores élevés : Lors de l'utilisation de ce produit, il est possible d'atteindre des niveaux de pression sonore (exprimés en dB SPL) élevés, susceptibles de provoquer des dommages auditifs irréparables chez les artistes, les techniciens et le public. Évitez toute exposition prolongée à des niveaux de pression sonore élevés (supérieurs à 90 dB SPL).

CARACTÉRISTIQUES

LD1COA12(W) & LD1COA15(W)

- Véritable modèle polyvalent pour utilisations en mode large bande, satellite, retour de scène et pour installations fixes
- Enceinte passive avec SPL jusqu'à 125 dB et puissance de crête admissible de 1000 W
- Application verticale et horizontale grâce à la structure coaxiale, avec tweeter rotatif CD optimisé grâce à la BEM
- Boomer pavillonné
- Embase pour pied Dual Tilt 36 mm avec angle d'inclinaison de 0° et 5°, angle de moniteur de 55° avec assise stable
- 6 points d'accroche M10
- Grille frontale résistante aux chocs, assurant une protection optimale de l'enceinte
- 4 poignées en aluminium à surface ergonomique caoutchoutée
- Accessoires divers et disponibles en option pour l'installation et le transport

RACCORDEMENTS

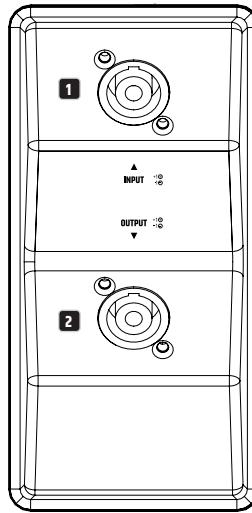

1 ENTRÉE (INPUT)

Entrée avec connecteur pour haut-parleur compatible Speakon (affectation 1+, 1-). Les connecteurs INPUT et OUTPUT sont câblés en parallèle (2+, 2- ne sont pas affectés). Le haut-parleur est doté d'une impédance de 8 ohms.

2 SORTIE (OUTPUT)

Sortie avec connecteur pour haut-parleur compatible Speakon (affectation 1+, 1-). Au cours de la transmission du signal, tenez compte de l'impédance totale du système pour éviter d'endommager l'amplificateur raccordé.

BRIDE SUPPORT

Les haut-parleurs sont dotés d'une bride support avec un cou dage de 0° (position arrière) et d'une embase pour pied inclinée de 5° (position avant). Exemples d'application : Utilisez l'embase pour pied avec un cou dage de 0° pour la sonorisation d'un public debout et l'embase avec un cou dage de 5° pour la sonorisation d'un public assis.



UTILISATION COMME RETOUR DE SCÈNE AU SOL

Les enceintes peuvent aussi être utilisées comme systèmes de retour de scène au sol à part entière grâce au pavillon d'aigus pivotant et à leur boîtier universel. Des rails antidérapants assurent une bonne stabilité. Le moniteur est incliné de 55°.



FAIRE PIVOTER LE PAVILLON D'AIGUS DE 90°

Le pavillon d'aigus peut pivoter de 90° pour les applications dans lesquelles l'enceinte est montée horizontalement ou utilisée comme retour de scène au sol.

Lors de l'ouverture de l'enceinte et du pivotement du pavillon d'aigus, procédez avec beaucoup de précaution afin de ne pas endommager l'enceinte et d'éviter les dommages corporels. Suivez scrupuleusement chaque étape de la notice. Le fabricant n'est responsable ni des dommages éventuels aux appareils ni des dommages corporels engendrés par une manipulation non conforme !

1. Débranchez tous les câbles raccordés à l'enceinte.
2. Déposez l'enceinte sur le pan oblique du moniteur, retirez la grille frontale du boîtier (respectivement cinq vis à six pans creux de 2,5 mm à gauche et à droite sur le boîtier).
3. Dévissez les 4 vis qui maintiennent le pavillon d'aigus sur le boîtier (cf. figure A).
4. Soulevez à présent légèrement le pavillon, faites-le pivoter de 90° en veillant à ne pas endommager le câble du pavillon d'aigus.
5. Introduisez le câble du pavillon d'aigus dans la rainure de fixation prévue à cet effet et située à côté de l'orifice de fixation, puis replacez le pavillon sur ses supports. Veillez à ne pas coincer le câble.
6. Revissez les vis du pavillon avec précaution et remontez la grille frontale sur le boîtier.



ACCESSOIRES DISPONIBLES EN OPTION

LDICOA12UB - Support universel pour ICOA® 12 (noir)

LDICOA15UB - Support universel pour ICOA® 15 (noir)

LDICOA12UBW - Support universel pour ICOA® 12 (blanc)

LDICOA15UBW - Support universel pour ICOA® 15 (blanc)

LDICOA12PC - Housse de protection rembourrée pour ICOA® 12

LDICOA15PC - Housse de protection rembourrée pour ICOA® 15

CARACTÉRISTIQUES TECHNIQUES

Référence :	LDICOA12(W)	LDICOA15(W)
Catégorie de produit :	Enceinte de sonorisation coaxiale	
Type :	Système passif	
Taille du boomer :	12"	15"
Taille du boomer :	304,8 mm	381 mm
Aimant du boomer :	Ferrite	
Marque du boomer :	Sur mesure	
Pavillon d'aigus :	Tweeter rotatif optimisé grâce à la BEM	
Taille du tweeter :	1"	
Taille du tweeter :	25,4 mm	
Aimant du tweeter :	Ferrite	
Marque du tweeter :	Sur mesure	
Bobine acoustique du tweeter :	1"	
Bobine acoustique du tweeter :	25,4 mm	
Circuits de protection :	Protection automatique du tweeter par fusible réarmable (PTC)	
Angle de dispersion (H x V) :	90° x 50°	
Capacité de charge (RMS) :	250 W	
Capacité de charge (crête) :	1000 W	
Sensibilité :	93 dB SPL 1 W/1 M	95 dB SPL 1 W/1 M
Réponse en fréquence :	55 Hz - 20 kHz	48 Hz - 20 kHz
Fréquence de reprise :	2 kHz	
SPL max. (crête) :	123 dB	125 dB
Entrées haut-parleur :	1	
Raccordements de l'entrée haut-parleur :	Compatible Speakon	
Sorties haut-parleur :	1	
Raccordements de la sortie haut-parleur :	Compatible Speakon	
Matériau du boîtier :	Polypropylène	
Coloris du boîtier :	noir (LDICOA12) blanc (LDICOA12W)	noir (LDICOA15) blanc (LDICOA15W)
Type de boîtier :	Bass-reflex	
Montage :	Bride 36 mm (0°, 5°), 6 points d'accroche M10	
Angle de moniteur :	55°	
Dimensions (L x H x P) :	375 x 635 x 396 mm	416 x 695 x 415 mm
Poids :	19,8 kg	24,7 kg

DECLARATIONS

GARANTIE FABRICANT & LIMITATION DE RESPONSABILITÉ

Nos conditions actuelles de garantie et de limitation de responsabilité sont disponibles à l'adresse suivante : https://cdn-shop.adamhall.com/media/pdf/MANUFACTURERS-DECLARATIONS_LD_SYSTEMS.pdf. Pour les réparations, veuillez contacter Adam Hall GmbH, Adam-Hall-Str. 1, 61267 Neu Anspach / E-Mail info@adamhall.com / +49 (0)6081 / 9419-0.



TRI ET MISE AUX DÉCHETS CORRECTE DE CE PRODUIT

(Valid in the European Union and other European countries with waste separation)

(Applicable dans l'Union Européenne et les autres pays européens pratiquant le tri des déchets) La présence de ce symbole sur le produit ou sur la documentation correspondante indique qu'en fin de vie, le produit ne doit pas être jeté avec les déchets normaux, afin d'éviter tout dommage à l'environnement ou aux personnes consécutive à une élimination non contrôlée des déchets. Séparez-le des autres types de déchets et recyclez-le, afin de promouvoir la réutilisation durable des ressources naturelles. Nous conseillons aux utilisateurs non professionnels de contacter le revendeur chez qui ils ont acheté le produit, ou un représentant gouvernemental local, pour plus de détails sur le lieu de collecte et la façon de recycler cet appareil dans le meilleur respect de l'environnement possible. Nous invitons les utilisateurs professionnels à contacter leur fournisseur et à vérifier les termes et conditions de leur contrat d'achat. Ce produit ne doit pas être mélangé à d'autres déchets commerciaux lors de la collecte.

Conformité CE

La société Adam Hall GmbH déclare par la présente que ce produit est compatible avec les réglementations suivantes (le cas échéant) :

R&TTE (1999/5/EG) et RED (2014/53/EU) à partir de juin 2017

Directive basse tension (2014/35/EU)

Directive CEM (2014/30/EU)

RoHS (2011/65/EU)

La Déclaration de Conformité complète est disponible sur le site Web www.adamhall.com.

Pour toute information complémentaire, contactez-nous : info@adamhall.com.

DÉCLARATION DE CONFORMITÉ CE

Adam Hall GmbH déclare par la présente que ce type d'équipement radio est conforme à la directive 2014/53/EU.

Le texte intégral de la déclaration de conformité CE est disponible à l'adresse suivante

Adresse Internet disponible : www.adamhall.com/compliance/

¡GRACIAS POR ELEGIR LD-SYSTEMS!

Este equipo está diseñado y fabricado con los estándares de calidad más exigentes, para garantizar un correcto funcionamiento durante muchos años. Los productos de LD-Systems se caracterizan por su gran calidad, avalada por el prestigio de la marca y una dilatada experiencia como fabricante. Lea atentamente este manual de usuario para poder aprovechar rápidamente toda la funcionalidad de su nuevo producto de LD Systems. Si desea obtener información sobre LD-SYSTEMS, visite nuestro sitio web WWW.LD-SYSTEMS.COM

MEDIDAS DE SEGURIDAD

1. Lea atentamente las instrucciones de este manual.
2. Guarde toda la información en un lugar seguro para futuras consultas.
3. Siga las instrucciones indicadas.
4. Siga todas las advertencias. No quite las instrucciones de seguridad ni cualquier otra información indicada en el equipo.
5. Utilice el equipo únicamente según la finalidad prevista.
6. Utilice solo soportes y fijaciones que sean robustos y adecuados cuando instale el equipo en instalaciones fijas. Asegúrese de que los soportes de pared están correctamente instalados y firmemente fijados. Asegúrese de que el equipo está sólidamente instalado y no se puede caer.
7. Al instalar el equipo, respete las normas de seguridad aplicables en su país.
8. Evite instalar el equipo cerca de radiadores, acumuladores de calor, estufas o cualquier otra fuente de calor. Asegúrese de que el equipo está instalado en un lugar con ventilación suficiente para evitar cualquier sobrecalentamiento.
9. No coloque sobre el equipo fuentes de llamas sin protección, por ejemplo, velas encendidas.
10. Evite bloquear las rejillas de ventilación. ¡Evite la luz solar directa!
11. Mantenga una distancia mínima de 20 cm alrededor y encima del equipo.
12. No utilice este equipo cerca del agua (excepto los equipos específicamente diseñados para uso en exterior, en cuyo caso tenga en cuenta las indicaciones mencionadas a continuación). No exponga este equipo a materiales, líquidos o gases inflamables.
13. Evite exponer el equipo a gotas o salpicaduras que puedan caer dentro del mismo. No coloque recipientes llenos de líquido, como floreros o vasos, sobre el equipo.
14. Asegúrese de no dejar caer ningún objeto dentro del equipo.
15. Emplee el equipo únicamente con los accesorios recomendados por el fabricante.
16. No abra el equipo ni intente modificarlo.
17. Una vez conectado el equipo, compruebe que en toda la longitud del cableado no hay peligro de que provoque una caída, por ejemplo.
18. Durante el transporte, asegúrese de que el equipo no se caiga y pueda causar daños personales o materiales.
19. Si el equipo no funciona correctamente, o si se ha vertido líquido sobre él, o si un objeto ha caído en su interior o si ha sufrido algún desperfecto, apague inmediatamente el equipo y desenchufe el cable eléctrico (si se trata de un equipo activo). Únicamente un técnico especialista debe reparar el equipo.
20. Para limpiar el equipo utilice un paño seco.
21. Procure seguir las normas vigentes en su país sobre reciclaje de desechos. Separe los componentes de plástico, papel y cartón del paquete para reciclarlos en sus contenedores respectivos.
22. No deje las bolsas de plástico al alcance de los niños.
23. Tenga en cuenta que la realización de cambios o modificaciones que no estén expresamente autorizados por el responsable de cumplimiento normativo podría anular la autoridad del usuario para utilizar el equipo.

PARA LOS EQUIPOS CON TOMA ELÉCTRICA

24. **ADVERTENCIA:** Si el cable eléctrico está provisto de un contacto de protección, debe conectarse a una toma eléctrica con conexión a tierra. No desactivar nunca esta conexión de protección a tierra del cable eléctrico.
25. Si el equipo ha estado expuesto a un cambio brusco de temperatura (por ejemplo, después del transporte), no lo encienda inmediatamente. La condensación o la humedad podrían dañar el equipo. Deje que el equipo alcance la temperatura ambiente antes de encenderlo.
26. Antes de conectar el cable eléctrico a la toma de corriente, compruebe si la tensión y la frecuencia del suministro eléctrico coinciden con las especificaciones de este equipo. Si el equipo dispone de un selector de tensión, antes de enchufarlo a la red eléctrica, asegúrese de que el valor seleccionado coincide con la tensión de suministro. Si el enchufe o el adaptador de corriente no encajan en la toma eléctrica, consulte a un electricista.
27. Asegúrese de que el cable eléctrico no está pinzado. Evite que el cable resulte pellizcado, sobre todo en los extremos de conexión al equipo y en la toma eléctrica.
28. Al conectar el equipo, asegúrese de que el cable eléctrico o el adaptador de corriente estén siempre accesibles. Desconecte el equipo de la toma de corriente cuando no esté en uso o antes de limpiarlo. Para ello, desconecte el cable eléctrico y el adaptador de corriente del conector del equipo en vez de desenchufar el cable de la toma eléctrica. No tocar el cable eléctrico ni el adaptador de corriente con las manos húmedas.
29. No encienda y apague el equipo en cortos intervalos de tiempo, ya que se reduce así la vida útil del sistema.
30. **NOTA IMPORTANTE:** Sustituya los fusibles únicamente por otros del mismo tipo y de las mismas características. Si el fusible se funde continuamente, póngase en contacto con un servicio técnico autorizado.
31. Para desconectar completamente el equipo de la tensión eléctrica, desenchufe el cable eléctrico o el adaptador de corriente de la toma eléctrica.
32. Si el equipo dispone de un enchufe eléctrico Volex, deberá desbloquearse el Volex del equipo para desenchufarlo. Esto implica que un tirón en el cable eléctrico puede desplazar el equipo y provocar daños personales o materiales. Por tanto, asegúrese de instalar los cables con sumo cuidado.
33. Si es probable que caiga un rayo por una tormenta eléctrica o si no va a emplear el equipo durante mucho tiempo, desenchufe el cable eléctrico y el adaptador de corriente.
34. El equipo no debe ser utilizado por personas (incluidos niños) con capacidades físicas, sensoriales o mentales reducidas o sin la experiencia y los conocimientos necesarios.

35. Se debe advertir a los niños que no jueguen con el equipo.

36. Si el cable de alimentación del equipo está dañado, el equipo no debe utilizarse. El cable de alimentación debe ser sustituido por un cable adecuado a un conjunto de piezas especial en un centro de servicio autorizado.



ATENCIÓN:

Para evitar el riesgo de descarga eléctrica, no retire la tapa. El equipo no contiene elementos que el usuario pueda reparar o sustituir. Para cualquier tarea de mantenimiento o reparación, acuda a un técnico cualificado.



El símbolo de exclamación dentro de un triángulo equilátero advierte al usuario de la existencia de importantes instrucciones de uso y mantenimiento.



¡Advertencia! Este equipo está diseñado para ser utilizado a una altura que no supere los 2000 metros sobre el nivel del mar.



¡Advertencia! Este equipo no está diseñado para funcionar en climas tropicales.

¡ADVERTENCIA: ALTO VOLUMEN!

Este equipo se destina a un uso profesional. Por consiguiente, si se aplica a un uso comercial, estará sujeto a las normas y reglamentos de la Asociación para la prevención de accidentes de su sector profesional. Como fabricante, Adam Hall tiene la obligación de informar formalmente a los usuarios de la existencia de posibles riesgos para la salud. Daños auditivos por exposición prolongada a un nivel SPL alto: este equipo puede generar fácilmente un nivel de presión sonora (SPL) lo suficientemente elevado como para causar daños auditivos permanentes a los artistas, el personal de producción y el público. Deben tomarse precauciones para evitar la exposición prolongada a un SPL de más de 90 dB.

CARACTERÍSTICAS

LDICOA12(W) y LDICOA15(W)

- De gran versatilidad, se puede utilizar como full range, satélite, monitor y en instalaciones fijas
- Altavoz pasivo con un SPL máximo de 125 dB y una potencia de pico de 1000 W
- Uso vertical y horizontal gracias al diseño coaxial con difusor de directividad constante giratorio y optimizado por BEM
- Woofer con difusor
- Conexión de soporte de doble inclinación (0°/5°) de 36 mm, ángulo de inclinación de 55° para una posición estable como monitor
- 6 argollas de suspensión M10
- Rejilla frontal robusta que protege eficazmente el altavoz
- 4 asas de aluminio con superficie ergonómica revestida de goma
- Amplia gama de accesorios opcionales para la instalación y el transporte

CONEXIONES

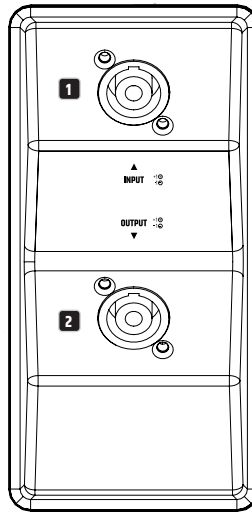

1 INPUT

Entrada con conector de altavoz compatible con Speakon (asignación 1+, 1-). Los conectores INPUT y OUTPUT están cableados en paralelo (2+, 2- no están asignados). El altavoz tiene una impedancia de 8 ohmios.

2 OUTPUT

Salida con conector de altavoz compatible con Speakon (asignación 1+, 1-). A la hora de transmitir la señal, tenga en cuenta la impedancia total del sistema para evitar daños en el amplificador conectado.

BRIDA DE SOPORTE

Los altavoces disponen de una brida de soporte con una conexión de soporte con un ángulo de inclinación de 0° (posición trasera) y una conexión de soporte con un ángulo de inclinación de 5° (posición delantera). Ejemplos de aplicación: Utilice la conexión de soporte con un ángulo de inclinación de 0° para la sonorización con público de pie, y la conexión de soporte con un ángulo de inclinación de 5° para la sonorización con público sentado.



USO COMO MONITOR DE SUELO

Gracias al difusor de alta frecuencia giratorio y a su caja universal, los altavoces pueden usarse como monitores de suelo completos. Los rieles de goma antideslizantes garantizan estabilidad; el monitor posee un ángulo de inclinación de 55°.



DIFUSOR DE ALTA FRECUENCIA CON GIRO DE 90°

El difusor de alta frecuencia puede rotarse 90° en aplicaciones en las que el altavoz está montado en sentido horizontal o se usa como monitor de suelo.

A la hora de abrir el altavoz y girar el difusor de alta frecuencia, proceda muy cuidadosamente para no dañar el altavoz y evitar lesiones corporales. Siga los pasos de las instrucciones con precisión. El fabricante no se hace responsable de los posibles daños en los equipos, ni de las lesiones corporales, que se deriven de un manejo incorrecto.

1. Desconecte todos los cables conectados del altavoz.
2. Coloque el altavoz sobre el soporte inclinado para el uso como monitor, retire la rejilla frontal de la caja (con una llave hexagonal de 2,5 mm, retire los cinco tornillos en el lado izquierdo y los cinco tornillos en el lado derecho de la caja).
3. Afloje los 4 tornillos con los que el difusor de alta frecuencia está fijado a la caja (véase la figura A).
4. Levante ahora ligeramente el difusor, gírelo 90° y, al hacerlo, asegúrese de no dañar el cable del tweeter.
5. Inserte el cable del tweeter en la ranura de retención provista para ello situada junto al orificio de fijación y vuelva a colocar el difusor en las fijaciones. Al hacerlo, asegúrese de que el cable no quede atrapado.
6. Atornille con cuidado el difusor y vuelva a montar la rejilla frontal en la caja.

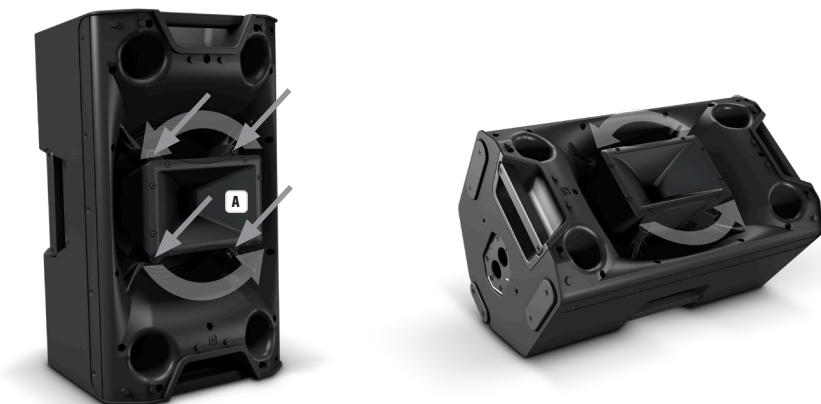

ACCESORIOS OPCIONALES

LDICOA12UB: fijación universal para ICOA® 12 (negro)

LDICOA15UB: fijación universal para ICOA® 15 (negro)

LDICOA12UBW: fijación universal para ICOA® 12 (blanco)

LDICOA15UBW: fijación universal para ICOA® 15 (blanco)

LDICOA12PC: funda protectora acolchada para ICOA® 12

LDICOA15PC: funda protectora acolchada para ICOA® 15

DATOS TÉCNICOS

Número de artículo:	LDICOA12(W)	LDICOA15(W)
Clase de producto:	Altavoz PA coaxial	
Tipo:	Pasivo	
Tamaño del woofer:	12"	15"
Tamaño del woofer:	304,8 mm	381 mm
Imán del woofer:	Ferrita	
Marca del woofer:	Custom Made	
Difusor de alta frecuencia:	Difusor de directividad constante optimizado por BEM	
Tamaño del controlador de alta frecuencia:	1"	
Tamaño del controlador de alta frecuencia:	25,4 mm	
Imán del controlador de alta frecuencia:	Ferrita	
Marca del controlador de alta frecuencia:	Custom Made	
Bobina osciladora del controlador de alta frecuencia:	1"	
Bobina osciladora del controlador de alta frecuencia:	25,4 mm	
Circuitos de protección:	Protección de tweeter con restablecimiento automático (PTC)	
Ángulo de dispersión (H x V):	90° x 50°	
Potencia (RMS):	250 W	
Potencia (pico):	1000 W	
Sensibilidad:	SPL de 93 dB 1 W/1 M	SPL de 95 dB 1 W/1 M
Respuesta en frecuencia:	55 Hz - 20 kHz	48 Hz - 20 kHz
Crossover:	2 kHz	
Máx. SPL (Peak):	123 dB	125 dB
Entradas de altavoz:	1	
Conexiones de entrada de altavoz:	Compatibles con Speakon	
Salidas de altavoz:	1	
Conexiones de salida de altavoz:	Compatibles con Speakon	
Material de la caja:	Polipropileno	
Color de la caja:	Negro (LDICOA12) Blanco (LDICOA12W)	Negro (LDICOA15) Blanco (LDICOA15W)
Diseño de la caja:	Bass reflex	
Montaje:	Brida de 36 mm (0°, 5°), 6 argollas de suspensión M10	
Ángulo del monitor:	55°	
Dimensiones (anchura x altura x profundidad):	375 x 635 x 396 mm	416 x 695 x 415 mm
Peso:	19,8 kg	24,7 kg

DECLARACIÓN DEL FABRICANTE

GARANTÍA DEL FABRICANTE Y LIMITACIÓN DE RESPONSABILIDAD

Consulte nuestras condiciones de garantía y limitaciones de responsabilidad en: https://cdn-shop.adamhall.com/media/pdf/MANUFACTURERS-DECLARATIONS_LD_SYSTEMS.pdf. En caso de necesitar servicio técnico, póngase en contacto con Adam Hall GmbH, Adam-Hall-Str. 1, 61267 Neu Anspach (Alemania); correo electrónico Info@adamhall.com; +49 (0)6081 / 9419-0.



ELIMINACIÓN CORRECTA DE ESTE PRODUCTO

(Aplicable en la Unión Europea y en los países europeos que dispongan de un sistema de recogida selectiva) El símbolo que aparece sobre el producto o en la documentación adjunta indica que al final de la vida útil del equipo, no deberá desecharlo con los demás residuos domésticos, con el fin de evitar posibles efectos negativos en el medio ambiente y en la salud humana debidos al vertido incontrolado de desechos. La recogida selectiva ayuda a su posterior reciclaje y fomenta la reutilización sostenible de los componentes de este equipo. Si es un particular, póngase en contacto con el distribuidor donde adquirió este producto, o con el ayuntamiento, para informarse sobre el reciclaje adecuado de este equipo. Si es una empresa, póngase en contacto con su proveedor para informarse sobre los términos y condiciones de su contrato de compra-venta. Este producto no debe mezclarse con otros residuos industriales.

CONFORMIDAD CE

Adam Hall GmbH declara por la presente que este producto es conforme con las siguientes directivas (según sea aplicable):

RoTTE (1999/5/CE) o RED (2014/53/UE) a partir de junio de 2017

Directiva de baja tensión (2014/35/UE)

Directiva EMC (2014/30/UE)

RoHS (2011/65/UE)

Puede consultar la declaración de conformidad completa en www.adamhall.com.

También puede solicitarla a info@adamhall.com.

DECLARACIÓN CE DE CONFORMIDAD

Adam Hall GmbH declara por la presente que este tipo de equipo de radio cumple con la Directiva 2014/53/UE.

El texto completo de la declaración de conformidad de la UE está disponible en la siguiente dirección

Dirección de Internet disponible: www.adamhall.com/compliance/

GRATULUJEMY WYBORU!

To urządzenie zostało zaprojektowane i wyprodukowane przy zastosowaniu najwyższych kryteriów jakościowych w celu zapewnienia wieloletniej bezawaryjnej eksploatacji. Firma LD Systems gwarantuje to swoją marką i wieloletnim doświadczeniem w wytwarzaniu wysokiej jakości produktów audio. Proszę starannie przeczytać niniejszą instrukcję obsługi, aby móc jak najszybciej zacząć użytkować ten produkt marki LD Systems. Dalsze informacje na temat firmy **LD SYSTEMS** dostępne są na naszej stronie internetowej WWW.LD-SYSTEMS.COM

ŚRODKI OSTROŻNOŚCI

- Należy dokładnie przeczytać niniejszą instrukcję.
- Wszystkie informacje i instrukcje przechowywać w bezpiecznym miejscu.
- Należy przestrzegać zaleceń.
- Należy przestrzegać wszystkich wskazówek ostrzegawczych. Nie wolno usuwać wskazówek bezpieczeństwa ani innych informacji znajdujących się na urządzeniu.
- Używać urządzenia wyłącznie w sposób zgodny z jego przeznaczeniem.
- Stosować wyłącznie stabilnie i pasujące statywy, ew. elementy mocujące (w przypadku instalacji stałych). Należy zadbać o prawidłową instalację uchwytywnych ściennych i ich odpowiednie zabezpieczenie. Zapewnić bezpieczną instalację urządzenia i upewnić się, że urządzenie nie spadnie.
- Podczas instalacji przestrzegać obowiązujących w danym kraju przepisów bezpieczeństwa.
- Urządzenie instalować i eksploatować z dala od grzejników, zasobników ciepła, pieców i innych źródeł ciepła. Zadbać o zainstalowanie urządzenia w taki sposób, aby zawsze było ono wystarczająco chłodzone i nie mogło ulec przegrzaniu.
- Nie umieszczać na urządzeniu źródeł zapłonu, takich jak np. palące się świece.
- Nie wolno blokować szczelin wentylacyjnych. Unikać bezpośredniego działania promieni słonecznych!
- Zachowaj odległość co najmniej 20 cm wokół i nad urządzeniem.
- Nie używać urządzenia w bezpośrednim sąsiedztwie wody (nie dotyczy specjalnych urządzeń do stosowania na zewnątrz – w takim przypadku należy przestrzegać podanych poniżej wskazań specjalnych). Urządzenie nie może mieć kontaktu z palnymi materiałami, płynami ani gazami.
- Zabezpieczyć urządzenie przed wniknięciem kapiącej lub przyskającej wody. Nie wolno stawiać na urządzeniu pojemników napełnionych płynami, takich jak wazon czy naczynia z pićm.
- Należy zadbać o to, aby do urządzenia nie wpadały żadne przedmioty.
- Urządzenie można eksploatować tylko przy użyciu akcesoriów zalecanych i przewidzianych przez producenta.
- Nie otwierać urządzenia ani nie dokonywać w nim zmian.
- Przy podłączeniu urządzenia sprawdzić wszystkie ciągi kablowe, aby zapobiec szkodom lub wypadkom np. w wyniku potknięcia.
- Podczas transportu zadbać o to, aby urządzenie nie upadło, gdyż może to spowodować uszkodzenie mienia i obrażenia ciała.
- Jeśli urządzenie nie działa prawidłowo, do jego wnętrza dostały się płyny lub przedmioty lub jeśli urządzenie zostało uszkodzone w inny sposób, należy je natychmiast wyłączyć i odłączyć od gniazda sieciowego (jeśli urządzenie jest aktywne). Naprawę takiego urządzenia może wykonać tylko autoryzowany personel specjalistyczny.
- Do czyszczenia urządzenia stosować suchą ściereczkę.
- Przestrzegać obowiązujących w danym kraju przepisów dotyczących usuwania odpadów. Podczas utylizacji opakowania oddzielnie tworzywo sztuczne od papieru i tektury.
- Worki z tworzywa sztucznego należy przechowywać w miejscu niedostępnym dla dzieci.
- Wszelkie zmiany czy modyfikacje urządzeń, które nie zostały wyraźnie zatwierdzone przez stronę odpowiedzialną za zgodność, mogą spowodować utratę przez użytkownika prawa do posługiwania się tym sprzętem.

DOTYCZY URZĄDZEŃ Z ZASILANIEM SIECIOWYM

- UWAGA:** jeśli kabel sieciowy urządzenia jest wyposażony w zestyk ochronny, należy go podłączyć do przewodem uziemiającym. Nigdy nie wolno dezaktywować przewodu uziemiającego kabla sieciowego.
- Nie włączaj urządzenia bezpośrednio po narażeniu go na silne wahania temperatury (np. po transporcie). Wilgoć i skropliny mogą uszkodzić urządzenie. Włączaj urządzenie dopiero wtedy, gdy osiągnie temperaturę pokojową.
- Przed podłączeniem urządzenia do gniazda elektrycznego należy sprawdzić, czy napięcie i częstotliwość sieci elektrycznej odpowiada wartościom podanym na urządzeniu. Jeśli urządzenie jest wyposażone w przełącznik napięcia, należy podłączyć je do gniazda tylko wówczas, gdy wartości urządzenia odpowiadają wartościom sieci elektrycznej. Jeśli dołączony kabel sieciowy lub dołączony adapter sieciowy nie pasuje do gniazda elektrycznego, należy skontaktować się z elektrykiem.
- Nie stawaj na kablu sieciowym. Należy zadbać o to, aby kable przewodzące napięcie nie były zagięte przy gnieździe sieciowym, przy adapterze sieciowym ani przy gnieździe urządzenia.
- Przy podłączaniu urządzenia zawsze należy zadbać o to, aby kabel sieciowy lub adapter sieciowy był zawsze łatwo dostępny. Odłączyć urządzenie od źródła zasilania, gdy nie jest ono używane lub gdy ma zostać poddane czyszczeniu. Zawsze należy wyjmować kabel sieciowy i adapter sieciowy z gniazda, chwytając za wtyczkę lub adapter, a nie za kabel. Nigdy nie dotykać kabla sieciowego i adaptera sieciowego mokrymi dłońmi.
- W miarę możliwości nie włączać i wyłączać urządzenia w krótkich odstępach czasu, gdyż może to mieć negatywny wpływ na jego żywotność.
- WAŻNA INFORMACJA:** bezpieczniki należy wymieniać wyłącznie na bezpieczniki tego samego typu i o takich samych wartościach. Jeśli bezpiecznik stale się przepala, należy skontaktować się z autoryzowanym centrum serwisowym.
- Aby całkowicie odłączyć urządzenie od sieci, należy wyjąć kabel sieciowy lub adapter sieciowy z gniazda.
- Jeśli urządzenie jest wyposażone w przyłącze sieciowe Volex, konieczne jest odblokowanie odpowiedniej wtyczki urządzenia Volex, zanim będzie możliwe jej odłączenie. Oznacza to także, iż w wyniku pociągnięcia za kabel urządzenia może się przesunąć i spaść, co może spowodować obrażenia ciała i/lub inne szkody, dlatego ważne jest, aby przewody były odpowiednio poprowadzone.
- W przypadku zagrożenia uderzeniem pioruna lub jeśli urządzenie przez dłuższy czas nie jest używane, należy wyjąć kabel sieciowy i adapter sieciowy z gniazda.

34. Urządzenie nie może być używane przez osoby (w tym dzieci) o ograniczonych możliwościach fizycznych, sensorycznych lub umysłowych, a także nieposiadające doświadczenia i wiedzy.

35. Należy poinstruować dzieci, aby nie bawiły się urządzeniem.

36. Jeśli przewód zasilający jest uszkodzony, nie należy używać urządzenia. Przewód zasilający należy wymienić na odpowiedni lub specjalny podzespół, który można uzyskać w autoryzowanym centrum serwisowym.



UWAGA:

Nigdy nie zdejmować pokrywy, gdyż grozi to porażeniem prądem. We wnętrzu urządzenia nie ma żadnych części, które mogłyby zostać naprawione bądź poddane czynnościom konserwacyjnym przez użytkownika. Czynnności konserwacyjne i naprawy może przeprowadzać wyłącznie wykwalifikowany personel serwisowy.



Trójkąt równoboczny z wykrzyknikiem oznacza ważne wskazówki dotyczące obsługi i konserwacji.



Ostrzeżenie! To urządzenie przeznaczone jest do użytku do maksymalnej wysokości 2000 m n.p.m.



Ostrzeżenie! To urządzenie nie jest przewidziane do użytku w tropikalnych strefach klimatycznych.

UWAGA! WYSOKI POZIOM GŁOŚNOŚCI PRODUKTÓW AUDIO!

To urządzenie przewidziane jest do zastosowań profesjonalnych. Komercyjne stosowanie tego urządzenia podlega obowiązującym w danym kraju przepisom i wytycznym dotyczącym zapobiegania wypadkom. Firma Adam Hall jest jako producent zobowiązana do wyraźnego informowania o potencjalnym zagrożeniu dla zdrowia. Utrata słuchu w wyniku wysokiego poziomu głośności i długotrwałego narażenia: podczas stosowania tego produktu może powstać wysoki poziom ciśnienia akustycznego (SPL), który może doprowadzić do nieodwracalnego uszkodzenia słuchu u artystów, pracowników i widzów. Należy unikać długotrwałego narażenia na wysoki poziom głośności powyżej 90 dB.

CHARAKTERYSTYKA

LDICOA12(W) i LDICOA15(W)

- Bardzo wszechstronne urządzenie do stosowania jako głośnik szerokopasmowy, głośnik satelitarny i monitor sceniczny lub w instalacjach stałych
- Głośnik pasywny o maks. 125 dB SPL i obciążalności PEAK 1000 W
- Zastosowania pionowe i poziome dzięki współosiowej konstrukcji z obrotową tubą CD, zoptymalizowaną w oparciu o metodę BEM
- Woofer z tubą
- Mocowanie do statywu 36 mm Dual-Tilt z kątami nachylenia 0° i 5°, kąt monitora 55° ze stabilnym zamocowaniem
- 6x gniazdo M10 do mocowania zawieszania
- Odporna na uderzenia przednia kratka zapewniająca optymalną ochronę głośnika
- 4 aluminiowe uchwyty z ergonomiczną gumowaną powierzchnią
- Szeroki wybór opcjonalnych akcesoriów instalacyjnych i transportowych

ZŁĄCZA

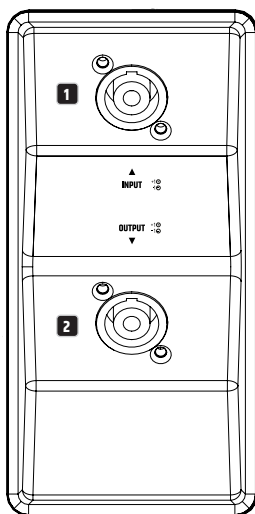

1 INPUT

Wejście z gniazdem głośnikowym kompatybilnym ze standardem Speakon (podłączenie 1+, 1-). Gniazda przyłączeniowe INPUT i OUTPUT mają okablowanie równoległe (2+, 2- nie są podłączone). Głośnik charakteryzuje się impedancją 8 omów.

2 OUTPUT

Wyjście z gniazdem głośnikowym kompatybilnym ze standardem Speakon (podłączenie 1+, 1-). W przypadku dalszego przekazywania sygnału należy wziąć pod uwagę całkowitą impedancję systemu, aby uniknąć uszkodzenia podłączonego wzmacniacza.

KOŁNIERZ STATYWU

Głośnik jest wyposażony w kołnierz umożliwiający umieszczenie go pod kątem 0° (pozycja z tyłu) lub pod kątem 5° (pozycja z przodu). Przykłady zastosowania: kolumny warto ustawić pod kątem 0°, gdy publiczność słucha występu na stojąco. Jeśli publiczność siedzi, polecamy ustawienie pod kątem 5°.



WYKORZYSTANIE W FUNKCJI MONITORA PODŁOGOWEGO

Dzięki obrotowej tubie głośnika wysokotonowego i uniwersalnym obudowom głośniki mogą być również wykorzystywane jako pełnowartościowe monitory podłogowe. Antypoślizgowe gumowe szyny zapewniają stabilność, a nachylenie monitora wynosi 55°.



GŁOŚNIK WYSOKOTONOWY OBRACANY O 90°

Tubę głośnika wysokotonowego można obracać o 90° w przypadku zastosowań, w których głośnik jest zamontowany poziomo lub używany jako monitor podłogowy.

Podczas otwierania głośnika i obracania tuby głośnika wysokotonowego należy uważać, aby nie uszkodzić głośnika i uniknąć obrażeń ciała. Dokładnie wykonać każdy krok podany w instrukcji. Producent nie ponosi odpowiedzialności za jakiegokolwiek uszkodzenia urządzenia oraz obrażenia ciała spowodowane nieprawidłową obsługą!

1. Odłączyć wszystkie kable podłączone do głośnika.
2. Umieścić głośnik w pozycji monitora, zdjęć przednią kratkę z obudowy (po pięć śrub 2,5 mm z gniazdem sześciokątnym po lewej i prawej stronie obudowy).
3. Odkręcić 4 śruby, za pomocą których tuba głośnika wysokotonowego jest przymocowana do obudowy (patrz rysunek A).
4. Teraz lekko podnieść tubę, obrócić ją o 90° i upewnić się, że przewód głośnika wysokotonowego nie jest uszkodzony.
5. Włożyć kabel głośnika wysokotonowego do rowka mocującego obok otworu montażowego i umieścić tubę z powrotem na wspornikach. Uważać, aby nie przytrzasnąć kabla.
6. Ostrożnie przykręcić tubę i ponownie przymocować przednią kratkę do obudowy.



AKCESORIA OPCJONALNE

LDICOA12UB - Uchwyt uniwersalny do ICOA® 12 (czarny)

LDICOA15UB - Uchwyt uniwersalny do ICOA® 15 (czarny)

LDICOA12UBW - Uchwyt uniwersalny do ICOA® 12 (biały)

LDICOA15UBW - Uchwyt uniwersalny do ICOA® 15 (biały)

LDICOA12PC - Pokrowiec wyszczelniany do ICOA® 12

LDICOA15PC - Pokrowiec wyszczelniany do ICOA® 15

DANE TECHNICZNE

Numer artykułu:	LDICOA12(W)	LDICOA15(W)
Rodzaj produktu:	Koncentryczne głośniki PA	
Typ:	Pasywne	
Rozmiar głośnika niskotonowego:	12"	15"
Rozmiar głośnika niskotonowego:	304,8 mm	381 mm
Magnes głośnika niskotonowego:	ferrytowy	
Marka głośnika niskotonowego:	custom made	
Tuba głośnika wysokotonowego:	Tuba CD zoptymalizowana pod kątem BEM	
Rozmiar przetwornika wysokotonowego:	1"	
Rozmiar przetwornika wysokotonowego:	25,4 mm	
Magnes przetwornika wysokotonowego:	ferrytowy	
Marka przetwornika wysokotonowego:	custom made	
Cewka drgająca przetwornika wysokotonowego:	1"	
Cewka drgająca przetwornika wysokotonowego:	25,4 mm	
Wyłączniki ochronne:	automatyczny bezpiecznik resetowalny wysokotonowy (PTC)	
Kąt emisji dźwięku (poziom x pion):	90° x 50°	
Wytrzymałość mocowa (RMS):	250 W	
Wytrzymałość mocowa (Peak):	1000 W	
Czułość:	93 dB SPL 1 W/1 M	95 dB SPL 1 W/1 M
Charakterystyka częstotliwościowa:	55 Hz - 20 kHz	48 Hz - 20 kHz
Częstotliwość zwrotnicy:	2 kHz	
Maks. SPL (szczytowy)	123 dB	125 dB
Wejścia głośnikowe:	1	
Przyłącza wejściowe głośnika:	kompatybilne ze standardem speakON	
Wyjścia głośnikowe:	1	
Przyłącza wyjściowe głośnika:	kompatybilne ze standardem speakON	
Materiał obudowy:	polipropylen	
Kolor obudowy:	czarny (LDICOA12) biały (LDICOA12W)	czarny (LDICOA15) biały (LDICOA15W)
Konstrukcja obudowy:	bass reflex	
Mocowanie:	Kolnierz 36 mm (0°, 5°), 6x gniazdo M10 do mocowania zawieszenia	
Nachylenie monitora odsłuchowego:	55°	
Wymiary (szer. x wys. x gł.):	375 x 635 x 396 mm	416 x 695 x 415 mm
Masa:	19,8 kg	24,7 kg

ENGLISH

DEUTSCH

FRANÇAIS

ESPAÑOL

POLSKI

ITALIANO

简体中文

繁體中文

DEKLARACJE PRODUCENTA

ENGLISH

GWARANCJA PRODUCENTA I OGRANICZENIE ODPOWIEDZIALNOŚCI

Nasze aktualne warunki gwarancji i informacje dotyczące ograniczenia odpowiedzialności znajdują Państwo na stronie: https://cdn-shop.adamhall.com/media/pdf/MANUFACTURERS-DECLARATIONS_LD_SYSTEMS.pdf. W razie konieczności skorzystania z serwisu proszę skontaktować się z firmą Adam Hall GmbH, Adam-Hall-Str. 1, 61267 Neu Anspach / e-mail info@adamhall.com / +49 (0)6081 / 9419-0.



PRAWIDŁOWA UTYLIZACJA NINIEJSZEGO PRODUKTU

(Obowiązuje w Unii Europejskiej i innych krajach europejskich stosujących system sortowania odpadów) Niniejszy symbol na produkcie lub związanych z nim dokumentach wskazuje, iż urządzenie po zakończeniu okresu użytkowania nie może być utylizowane razem ze standardowymi odpadami domowymi, aby uniknąć szkód w środowisku lub szkód na osobie powstałych w wyniku niekontrolowanego usuwania odpadów. Niniejszy produkt należy utylizować oddzielnie od innych odpadów i przekazać do punktu recyklingu w celu ponownego wykorzystania użytych w nim materiałów w ramach idei zrównoważonego rozwoju. Klienci prywatni otrzymują informacje w zakresie przyjaznych dla środowiska możliwości usuwania odpadów od sprzedawcy, u którego produkt został zakupiony, lub w odpowiednich placówkach regionalnych. Użytkownicy będący przedsiębiorcami proszeni są o kontakt ze swoimi dostawcami i ewentualne sprawdzenie uzgodnionych umownie warunków utylizacji urządzeń. Niniejszy produkt nie może być utylizowany razem z innymi odpadami przemysłowymi.

DEUTSCH

FRANÇAIS

ESPAÑOL

Deklaracja zgodności CE

Firma Adam Hall GmbH niniejszym oświadcza, że produkt ten jest zgodny z następującymi dyrektywami (o ile mają zastosowanie):
dyrektywa w sprawie urządzeń radiowych i końcowych urządzeń telekomunikacyjnych (1999/5/WE) lub dyrektywa w sprawie urządzeń radiowych (2014/53/UE) od czerwca 2017 r.

dyrektywa niskonapięciowa (2014/35/UE)

dyrektywa w sprawie kompatybilności elektromagnetycznej (2014/30/UE)

dyrektywa w sprawie ograniczenia stosowania niektórych niebezpiecznych substancji w sprzęcie elektrycznym i elektronicznym (2011/65/UE)

Pełna wersja deklaracji zgodności znajduje się na stronie internetowej www.adamhall.com.

Ponadto zapytania w tej sprawie można przysyłać na adres e-mail info@adamhall.com.

POLSKI

DEKLARACJA ZGODNOŚCI WE

Adam Hall GmbH niniejszym oświadcza, że ten typ sprzętu radiowego jest zgodny z dyrektywą 2014/53/UE.

Pełny tekst deklaracji zgodności UE jest dostępny pod następującym adresem

Dostępny adres internetowy: www.adamhall.com/compliance/

ITALIANO

简体中文

繁體中文

AVETE FATTO LA SCELTA GIUSTA!

Quest'apparecchio è stato sviluppato e prodotto secondo elevati standard qualitativi che garantiscono un funzionamento regolare per molti anni. Per questo motivo LD Systems, con il suo nome e la pluriennale esperienza, rappresenta un'azienda produttrice di prodotti audio di qualità. Leggette attentamente questo manuale d'uso per utilizzare al meglio il vostro nuovo prodotto LD Systems. Per maggiori informazioni su **LD SYSTEMS**, consultate la nostra pagina web WWW.LD-SYSTEMS.COM

MISURE PRECAUZIONALI

1. Leggere attentamente il presente manuale di istruzioni.
2. Conservare tutte le indicazioni e le istruzioni in un luogo sicuro.
3. Seguire le istruzioni.
4. Rispettare tutte le avvertenze. Non rimuovere dal dispositivo le indicazioni sulla sicurezza o altre informazioni.
5. Utilizzare il dispositivo solo nei modi previsti dal manuale.
6. Utilizzare esclusivamente stativi e fissaggi stabili e adatti (per installazioni fisse). Verificare che i supporti a parete siano installati e fissati a regola d'arte. Verificare che il dispositivo sia installato in modo stabile e non possa cadere.
7. Durante l'installazione, osservare le normative sulla sicurezza in vigore nel proprio Paese.
8. Non installare né azionare il dispositivo in prossimità di radiatori, accumulatori termici, stufe o altre fonti di calore. Accertarsi che il dispositivo sia sempre installato in modo che venga raffreddato a sufficienza e non possa surriscaldarsi.
9. Non appoggiare sul dispositivo fonti di combustione, quali candele accese.
10. Le fessure di areazione non devono essere bloccate. Evitare l'esposizione diretta ai raggi solari.
11. Mantenere una distanza minima di 20 cm intorno e sopra al dispositivo.
12. Non attivare il dispositivo nelle immediate vicinanze di acqua (questo punto non interessa i dispositivi specifici per l'esterno, per i quali valgono le speciali indicazioni riportate di seguito). Non portare mai il dispositivo a contatto con materiali, liquidi o gas infiammabili.
13. Accertarsi che all'interno del dispositivo non possa penetrare acqua per gocciolamento o spruzzo. Non collocare sul dispositivo oggetti contenenti liquidi, quali vasi, tazze o bicchieri.
14. Assicurarsi che non sia possibile la caduta di oggetti nel dispositivo.
15. Azionare il dispositivo esclusivamente con gli accessori appositamente consigliati e previsti dal produttore.
16. Non aprire né modificare il dispositivo.
17. Una volta collegato il dispositivo, verificare tutti i cavi per evitare danni o incidenti, ad esempio per inciampo.
18. Durante il trasporto, assicurarsi che il dispositivo non possa cadere e causare possibili danni a cose e/o persone.
19. Se il dispositivo non funzionasse più correttamente, vi fosse caduto sopra del liquido o un oggetto o fosse stato danneggiato in altro modo, spegnerlo immediatamente e staccare la spina (se si tratta di un dispositivo attivo). La riparazione del dispositivo deve essere affidata esclusivamente a personale qualificato autorizzato.
20. Per la pulizia del dispositivo utilizzare un panno pulito.
21. Rispettare le leggi sullo smaltimento in vigore nel Paese di installazione. Al momento di smaltire l'imballo, separare la plastica dalla carta e dal cartone.
22. I sacchetti di plastica devono essere tenuti lontani dalla portata dei bambini.
23. Notare che eventuali modifiche o alterazioni non espressamente approvate dal responsabile della conformità possono annullare la facoltà dell'utente di utilizzare l'apparecchiatura.

DISPOSITIVI CON ALLACCIAMENTO DI RETE

24. **ATTENZIONE:** se il cavo di rete è dotato di contatto di protezione, deve essere collegato a una presa di rete con messa a terra. Non disattivare mai la connessione di messa a terra di un cavo di rete.
25. Non accendere il dispositivo subito dopo essere stato sottoposto a forti variazioni di temperatura (ad esempio dopo il trasporto). Umidità e condensa potrebbero danneggiare il dispositivo. Accendere il dispositivo solo dopo che ha raggiunto la temperatura ambiente.
26. Prima di collegare il dispositivo alla presa, controllare innanzitutto se la tensione e la frequenza della rete elettrica coincidono con i valori indicati sul dispositivo stesso. Nel caso di dispositivo munito di selettore di tensione, collegarlo alla presa unicamente se i valori del dispositivo coincidono con quelli della rete elettrica. Se il cavo di rete o l'adattatore di rete forniti in dotazione non sono compatibili con la presa, rivolgersi a un elettricista.
27. Non calpestare il cavo di rete. Accertarsi che i cavi sotto tensione, in particolare della presa di rete o dell'adattatore di rete, non vengano pizzicati.
28. Durante il cablaggio del dispositivo, verificare sempre che il cavo di rete e l'adattatore di rete siano costantemente accessibili. Staccare sempre il dispositivo dall'alimentazione di rete quando non è utilizzato o durante la pulizia. Per staccare dalla presa il cavo di rete e l'adattatore di rete, tirare sempre dalla spina o dall'adattatore e non dal cavo. Non toccare mai il cavo di alimentazione e l'alimentatore con le mani umide.
29. Evitare per quanto possibile di accendere e spegnere velocemente il dispositivo per non pregiudicarne la durata.
30. **NOTA IMPORTANTE:** Sostituire i fusibili esclusivamente con fusibili dello stesso tipo e valore. Se un fusibile continua a saltare, rivolgersi a un centro di assistenza autorizzato.
31. Per staccare completamente il dispositivo dalla rete elettrica, rimuovere il cavo di rete o l'adattatore di rete dalla presa.
32. Per staccare un dispositivo provvisto di presa Volex, è prima necessario sbloccare la relativa spina Volex del dispositivo stesso. Tirando il cavo di rete, però, il dispositivo potrebbe spostarsi e cadere, provocando danni alle persone o di altro genere. Prestare quindi la più scrupolosa attenzione durante la posa dei cavi.
33. In caso di pericolo di caduta di fulmine, o se il dispositivo rimane inutilizzato a lungo, staccare sempre il cavo di rete e l'adattatore di rete dalla presa.
34. Il dispositivo non deve essere utilizzato da persone (compresi i bambini) con capacità fisiche, sensoriali o mentali limitate o con scarsa esperienza e conoscenza.

35. I bambini devono essere istruiti a non giocare con il dispositivo.

36. Se il cavo di alimentazione del dispositivo è danneggiato, quest'ultimo non deve essere utilizzato. Il cavo di alimentazione deve essere sostituito con un cavo appropriato o un'unità speciale da un centro di assistenza autorizzato.



ATTENZIONE:

non togliere mai il coperchio di protezione perché sussiste il pericolo di scosse elettriche. L'interno del dispositivo non contiene parti che possono essere riparate o sottoposte a manutenzione da parte dell'utente. Per gli interventi di manutenzione e di riparazione rivolgersi esclusivamente a personale qualificato.



Il triangolo equilatero con punto esclamativo segnala la presenza di importanti informazioni relative all'uso e alla manutenzione.



Avvertimento! Questo dispositivo è destinato per l'utilizzo a un'altitudine non superiore ai 2.000 metri sul livello del mare.



Avvertimento! Questo dispositivo non è destinato all'uso nei climi tropicali.

ATTENZIONE! PRODOTTI AUDIO con LIVELLI SONORI ELEVATI!

Questo dispositivo è destinato a uso professionale. Il suo utilizzo in ambito commerciale è soggetto alle normative e alle direttive nazionali vigenti in materia di prevenzione di infortuni. In qualità di produttore, Adam Hall è tenuto per legge a informare espressamente gli utenti degli eventuali rischi per la salute. Danni all'udito provocati da un'esposizione prolungata a un livello sonoro elevato: l'utilizzo di questo prodotto può generare elevati livelli di pressione sonora (SPL) che possono provocare danni irreparabili all'udito di artisti, collaboratori e spettatori. Evitare l'esposizione prolungata a livelli sonori elevati, superiori a 90 dB.

CARATTERISTICHE

LDICOA12(W) E LDICOA15(W)

- Una soluzione davvero versatile per applicazioni full range, satellite e monitor, nonché per impianti fissi
- Altoparlante passivo con SPL max di 125 dB e 1000 W di potenza di picco
- Utilizzo verticale e orizzontale mediante struttura coassiale con tromba CD girevole ottimizza con BEM
- Woofer caricato a tromba
- Attacco integrato per stativo Dual-Tilt da 36 mm con angolo di inclinazione da 0° e 5°, angolazione del monitor da 55° con robusto supporto
- 6 punti di sospensione M10
- Griglia anteriore resistente agli urti per un'ottimale protezione dell'altoparlante
- 4 maniglie in alluminio con superficie ergonomica in gomma
- Ampia gamma di pratici accessori opzionali per l'installazione e il trasporto

CONNESSIONI

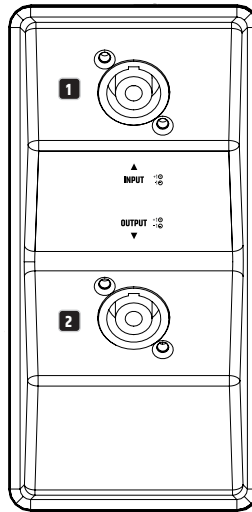

1 INPUT

Ingresso con presa per altoparlante compatibile speakON (assegnazione pin 1+, 1-). Le prese di collegamento INPUT e OUTPUT sono cablate in parallelo (i pin 2+ e 2- non sono collegati). L'altoparlante ha un'impedenza di 8 ohm.

2 OUTPUT

Uscita con presa per altoparlante compatibile speakON (assegnazione pin 1+, 1-). Durante il reindirizzamento del segnale, prestare attenzione all'impedenza complessiva del sistema per evitare danni all'amplificatore collegato.

FLANGIA STATIVO

Gli altoparlanti dispongono di una flangia con un attacco per stativo con angolazione 0° (dietro) e con un attacco per stativo con angolo di inclinazione di 5° (davanti). Esempi di applicazione: utilizzare l'attacco per stativo con angolazione 0° per la diffusione acustica in eventi con pubblico in piedi e l'attacco per stativo con angolo di inclinazione 5° per la diffusione acustica in eventi con pubblico seduto.



UTILIZZO COME MONITOR DA PAVIMENTO

Grazie al tweeter a tromba rotabile e all'alloggiamento universale, gli altoparlanti possono essere utilizzati anche come monitor da pavimento. I piedini in gomma assicurano una buona stabilità; l'angolazione del monitor è di 55°.



RUOTARE IL TWEETER A TROMBA DI 90°

Il tweeter a tromba può essere ruotato di 90° per applicazioni in cui l'altoparlante è montato orizzontalmente o utilizzato come monitor da pavimento.

Aprire l'altoparlante e ruotare il tweeter a tromba con la massima cautela per evitare di danneggiare l'altoparlante e prevenire infortuni. Seguire con attenzione tutti i passi riportati nelle istruzioni. Il produttore declina ogni responsabilità per danni ai dispositivi e per lesioni personali causati dall'uso non appropriato!

1. Scollegare tutti i cavi dall'altoparlante.
2. Posizionare l'altoparlante sulla parte inclinata del monitor, rimuovere la griglia frontale dall'alloggiamento (cinque viti per ogni utensile ad esagono incassato da 2,5 mm sul lato sinistro e destro dell'alloggiamento).
3. Allentare le 4 viti con cui il tweeter a tromba è fissato all'alloggiamento (v. Figura A).
4. Sollevare leggermente la tromba e ruotarla di 90° assicurandosi di non danneggiare il cavo del tweeter.
5. Inserire il cavo del tweeter nell'apposita scanalatura di fissaggio accanto al foro di montaggio e ricollocare la tromba sui supporti. Durante questa operazione assicurarsi che il cavo non rimanga impigliato.
6. Avvitare con cautela la tromba e rimontare la griglia anteriore sull'alloggiamento.



ACCESSORI OPZIONALI

LDICOA12UB - Supporto universale per ICOA® 12 (nero)

LDICOA15UB - Supporto universale per ICOA® 15 (nero)

LDICOA12UBW - Supporto universale per ICOA® 12 (bianco)

LDICOA15UBW - Supporto universale per ICOA® 15 (bianco)

LDICOA12PC - Custodia imbottita per ICOA® 12

LDICOA15PC - Custodia imbottita per ICOA® 15

DATI TECNICI

Codice articolo:	LDICOA12 (w)	LDICOA15 (w)
Tipologia di prodotto:	Altoparlante coassiale PA	
Tipo:	Passivo	
Dimensioni woofer:	12"	15"
Dimensioni woofer:	304,8 mm	381 mm
Magnete woofer:	Ferrite	
Marca woofer:	Custom Made	
Tweeter a tromba:	Tromba CD ottimizzata con BEM	
Dimensioni driver HF:	1"	
Dimensioni driver HF:	25,4 mm	
Magnete driver HF:	Ferrite	
Marca driver HF:	Custom Made	
Bobina driver HF:	1"	
Bobina driver HF:	25,4 mm	
Protezioni:	Protezione toni alti ripristinabile in automatico (PTC)	
Angolo di emissione (H x V):	90° x 50°	
Potenza (RMS):	250 W	
Potenza (picco):	1.000 W	
Sensibilità:	93 dB SPL 1 W/1 M	95 dB SPL 1 W/1 M
Risposta in frequenza:	55 Hz - 20 kHz	48 Hz - 20 kHz
Frequenza di taglio:	2 kHz	
max SPL (picco):	123 dB	125 dB
Ingressi altoparlante:	1	
Connessioni di ingresso dell'altoparlante:	compatibile speakON	
Uscite altoparlante:	1	
Connessioni di uscita dell'altoparlante:	compatibile speakON	
Materiale cassa:	Polipropilene	
Colore cassa:	Nero (LDICOA12) Bianco (LDICOA12W)	Nero (LDICOA15) Bianco (LDICOA15W)
Modello alloggiamento:	bass reflex	
Montaggio:	Flangia da 36 mm (0°, 5°), 6 punti di sospensione M10	
Angolazione monitor:	55°	
Ingombro (L x H x P):	375 x 635 x 396 mm	416 x 695 x 415 mm
Peso:	19,8 kg	24,7 kg

DICHIARAZIONI DEL PRODUTTORE

GARANZIA DEL PRODUTTORE E LIMITAZIONE DI RESPONSABILITÀ

Le nostre attuali condizioni di garanzia e la limitazione di responsabilità sono consultabili alla pagina: https://cdn-shop.adamhall.com/media/pdf/MANUFACTURERS-DECLARATIONS_ID_SYSTEMS.pdf. In caso di assistenza, rivolgersi a Adam Hall GmbH, Adam-Hall-Str. 1, 61267 Neu Anspach / E-mail info@adamhall.com / +49 (0)6081 / 9419-0.



CORRETTO SMALTIMENTO DEL PRODOTTO

(In vigore nell'Unione Europea e in altri Paesi europei in cui si attui la raccolta differenziata) Questo simbolo apposto sul prodotto o sui relativi documenti indica che, per evitare danni all'ambiente e alle persone causati da uno smaltimento incontrollato dei rifiuti, alla fine del suo ciclo di vita l'apparecchio non deve essere smaltito insieme ai normali rifiuti domestici. Il prodotto deve quindi essere smaltito separatamente da altri rifiuti e riciclato nell'ottica dell'incentivazione di cicli economici sostenibili. I clienti privati possono richiedere informazioni sulle possibilità di smaltimento ecosostenibile al rivenditore presso il quale è stato acquistato il prodotto o presso le autorità regionali competenti. I clienti aziendali devono invece contattare il proprio fornitore e controllare le eventuali condizioni contrattuali inerenti allo smaltimento degli apparecchi. Questo prodotto non deve essere smaltito assieme ad altri rifiuti industriali.

Conformità CE

Con la presente Adam Hall GmbH dichiara che questo prodotto soddisfa le seguenti direttive (ove pertinente):

Direttiva R&TTE (1999/5/CE) e RED (2014/53/UE) da giugno 2017

Direttiva bassa tensione (2014/35/CE)

Direttiva CEM (2014/30/UE)

RoHS (2011/65/UE)

La dichiarazione di conformità completa è reperibile al sito www.adamhall.com.

Per ulteriori informazioni è inoltre possibile scrivere a info@adamhall.com.

DICHIARAZIONE CE DI CONFORMITÀ

Adam Hall GmbH dichiara che questo tipo di apparecchiature radio è conforme alla direttiva 2014/53/UE.

Il testo integrale della dichiarazione di conformità UE è disponibile al seguente indirizzo

Indirizzo Internet: www.adamhall.com/compliance/

购买我们的产品是您正确的选择!

本产品在高质的质量要求下研发制造,可确保长年平稳运作。LD Systems享誉全球、经验丰富,是一家高品质音频设备制造商。请仔细阅读这本使用说明书,以便您能尽快以最佳方式使用LD Systems的产品。

关于LD SYSTEMS的更多信息请访问我们的网站WWW.LD-SYSTEMS.COM

安全须知

1. 请仔细阅读这本使用说明书。
2. 请将所有信息和说明妥善保存。
3. 请按照说明中的指示进行操作。
4. 请注意所有的警告提示。请勿移除设备上的安全提示或其它信息。
5. 请按照说明中规定的方法使用本设备。
6. 请将设备放置在稳固、合适的三脚架或固定装置上(固定安装方式)。确保墙面支架安装正确,安全牢固。确保本设备安装牢固,不会滑落。
7. 进行安装时请注意本国适用的安全规定。
8. 请勿在暖气、储热器、锅炉及其它热源附近安装和运行本设备。确保本设备安装后能够充分散热冷却。
9. 请勿将任何火源(如燃烧的蜡烛)放置在本设备上。
10. 请勿堵塞通风口。
11. 务请与设备周围和上方至少保持 20 厘米的距离。
12. 请勿靠近水源运行本设备。设备不得接触可燃性物质、液体和气体。避免阳光直射!
13. 确保不会有水滴入、喷入设备。请勿将盛有液体的容器(如花瓶、水杯等)放置在设备上。
14. 确保不会有物体落入设备。
15. 仅使用制造商推荐和规定的配件操作本设备。
16. 请勿打开、改动设备。
17. 设备接线后请检查所有线路,防止诸如因绊倒等引起的损坏或意外事故发生。
18. 运输过程中务必确保设备不会掉落,避免造成财物及人身损伤。
19. 如果您的设备出现功能故障,液体或物体落入设备内部,或者设备受到其它损坏,请立即关闭设备,并切断电源(若设备正在运行)。本设备只允许由授权的专业人员进行维修。
20. 请使用干布擦拭设备。
21. 请遵守本国适用的所有废弃物处理法律。处理包装物时请将塑料与纸张及纸板分类。
22. 请勿将塑料袋放置在儿童接触范围内。
23. 请注意,在未经合规负责方明确批准的情况下对本设备进行变更或修改,可能导致用户的设备操作权限无效对于带电源线的设备
24. 注意:如果设备的电源线带有接地保护插头,则必须将其连接到接地插座上。禁止使电源线的接地线失效。
25. 请勿在温度急剧变化后立即开启设备(如运输后)。湿气和冷凝水会损坏设备。请在设备达到室温后再开启。
26. 设备连接电源之前,请先检查电网的电压和频率是否与设备上标明的数值相符。如果设备配有电压选择开关,请仅在设备参数与电网参数相符的情况下将设备连接电源。如果设备随附的电源线或适配器与您的电源插座不匹配,请联系电工。
27. 请勿踩踏电源线。特别应确保电源插座、适配器以及设备插孔处的电线不得弯折。
28. 设备接线时确保能够容易接触到电源线和适配器。不使用或要清洁设备时,务必断开电源。断电时应握住插头或适配器拔出插座,而不要拉扯电线。^{严禁}湿手触摸电线和适配器。
29. 尽量避免快速连续开关设备,否则可能会影响设备的使用寿命。
30. 重要提示:更换保险丝时请使用型号和电流值相同的保险丝。如果保险丝反复被熔断,请联系授权服务中心。
31. 为确保设备完全断电,请将电源线或适配器从插座中拔出。
32. 如果设备的电源插头带有锁扣,必须在拔出插头之前先解锁。但这也可能会使设备在电源线被拉扯时可能滑动掉落,由此导致人身或其它损伤。因此请谨慎敷设电线。
33. 存在雷击危险或长时间不使用设备时,请将电源线和适配器拔出插座。
34. 身体、感官或精神能力有限或缺乏经验和知识的人(包括儿童)不得使用该装置。
35. 必须指示儿童不要使用该设备。
36. 如果本机电源线损坏,请勿使用本机。必须使用授权服务中心的适当电缆或组件更换电源线。



注意

禁止移除盖板，否则存在触电危险。设备内部的部件不得由用户自行修理或维护。仅允许具备资格的服务人员进行维护修理工作。



带感叹号的等腰三角形表示重要的操作和维护说明。



警告！本设备可用于最高海拔2000米的高度。



警告！本设备不适用于热带气候地区。

注意音频设备的高音量！

本设备适用于专业用途。本设备商用时，应遵守本国适用的事故预防性规定和准则。作为制造商，Adam Hall公司在法律上有义务明确提醒您可能存在的健康风险。过高的音量和长时间强音负荷会导致听力受损：使用本产品时可能产生很高的声压级（SPL），会造成音乐人、工作人员和听众受到不可逆转的听力损伤。请避免长时间受到音量高于90dB的负荷。

特点

LDICOA12(W) & LDICOA15(W)

- 真正的多功能扬声器，可用于全频、卫星式和监听应用以及固定安装方式
- 无源音箱，最大声压级125dB，1000W峰值负荷
- 同轴结构，带有可旋转的、BEM优化的CD喇叭，可垂直和水平使用
- 装有喇叭的低音扬声器
- 36毫米双倾角三脚架支座，可倾斜0°和5°，监听角度55°，站立稳定
- 6x M10 吊挂点
- 防撞正面格栅，可最佳保护扬声器
- 4个铝制手柄，带有符合人体工学的塑胶表面
- 可选购范围广泛的安装和运输用配件

接口

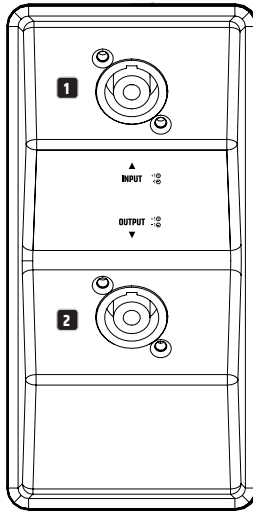

1 输入

兼容Speakon的扬声器插口输入端(占用1+, 1-)。INPUT和OUTPUT两个插接口为平行布线(2+, 2-未占用)。扬声器阻抗为8欧姆。

2 输出

兼容Speakon的扬声器插口输出端(占用1+, 1-)。转接信号时注意系统总阻抗, 以免所连接的功放受损。

三脚架法兰

扬声器具有一个三脚架法兰, 该法兰带有一个斜度为 0° 的三脚架支座(后部)和一个斜度为 5° 的三脚架支座(前部)。应用示例: 使用斜度为 0° 的三脚架支座为站着的听众放音, 使用斜度为 5° 的三脚架支座为坐着的听众放音。



用作地面监听器

由于高音喇叭可转动, 并且具有通用型外壳, 该扬声器可用作高品质的地面监听器。防滑的橡胶滑轨可确保站立稳定, 监听角度为55°。



将高音喇叭转动90°

在扬声器水平安装或者用作地面监听器的应用中, 高音喇叭可以转动90°。

打开扬声器以及转动高音喇叭时务必十分小心, 以免损坏扬声器以及造成人身伤害。应准确按照操作说明实施每一个步骤。对于操作不当而造成的设备损坏和人身伤害, 制造商概不负责!

1. 将所有连接在扬声器上的电缆断开。
2. 将扬声器放在监听斜面上, 移除外壳的正面格栅(外壳左右两侧各5个螺钉, 用2.5毫米内六角扳手)。
3. 松开将高音喇叭固定在外壳上的4个螺钉(参见图A)。
4. 现在稍稍抬起喇叭, 将其转动90°, 注意不要损坏高音喇叭的电线。
5. 将高音喇叭的电线插到固定孔旁边专门的固定槽中, 然后将喇叭重新放在支架上。注意不要夹住电线。
6. 小心拧紧喇叭并将正面格栅重新安装到外壳上。



可选配件

LDICOA12UB——用于ICOA® 12的通用型支架(黑色)

LDICOA15UB——用于ICOA® 15的通用型支架(黑色)

LDICOA12UBW——用于ICOA® 12的通用型支架(白色)

LDICOA15UBW——用于ICOA® 15的通用型支架(白色)

LDICOA12PC——用于ICOA® 12的软垫护套

LDICOA15PC——用于ICOA® 15的软垫护套

技术参数

产品编号:	LDICOA12(W)	LDICOA15(W)
产品类型:	同轴PA扬声器	
类型:	无源	
低音喇叭尺寸:	12"	15"
低音喇叭尺寸:	304.8 mm	381 mm
低音喇叭磁铁:	铁氧体	
低音喇叭品牌:	定制	
高音喇叭:	BEM优化的CD喇叭	
高频驱动单元尺寸:	1"	
高频驱动单元尺寸:	25.4 mm	
高频驱动单元磁铁:	铁氧体	
高频驱动单元品牌:	定制	
高频驱动单元音圈:	1"	
高频驱动单元音圈:	25.4 mm	
保护电路:	自动重置的高音保护片(PTC)	
辐射角(水平x垂直):	90° x 50°	
负荷功率(RMS):	250 W	
负荷功率(峰值):	1000 W	
灵敏度:	93 dB SPL 1 W/1 M	95 dB SPL 1 W/1 M
频响范围:	55Hz - 20kHz	48Hz - 20kHz
交越频率:	2 kHz	
最大声压级(峰值):	123 dB	125 dB
扬声器输入:	1	
扬声器输入接口:	Speakon兼容	
扬声器输出:	1	
扬声器输出接口:	Speakon兼容	
外壳材料:	聚丙烯	
外壳颜色:	黑色(LDICOA12) 白色(LDICOA12W)	黑色(LDICOA15) 白色(LDICOA15W)
外壳结构类型:	低音反射式	
安装:	36毫米法兰(0°, 5°), 6 x M10 吊挂点	
监听角度:	55°	
尺寸(宽 x 高 x 深):	375 x 635 x 396 mm	416 x 695 x 415 mm
重量:	19.8 kg	24.7 kg

制造商声明

制造商质保与责任范围

我们当前适用的质保条件和责任范围请参见：<http://www.adamhall.com/media/shop/downloads/documents/manufacturersdeclarations.pdf>。有关售后服务事宜请联系：Adam Hall GmbH, Adam-Hall-Str. 1, 61267 Neu Anspach / E-mail info@adamhall.com / +49 (0)6081 / 9419-0。



废弃处理本产品的正确方法

(适用于欧盟国家以及其他采取垃圾分类的欧洲国家)产品或其附属文件上的这一符号表示, 该设备在使用期结束后不得与普通的生活垃圾一同丢弃, 避免在不受控制的废弃物处理过程中造成环境或人身损害。请将本产品与其它废弃物分开处理, 使其得到回收, 促进可持续性经济循环。作为个人, 您可通过出售该产品的经销商或通过相应的当地政府机构获取环保处理废弃物的相关信息。作为商业用户, 请联系您的供货商, 必要时请查看协议中规定的设备废弃处理条件。本产品不得与其它商用垃圾一同丢弃。

CE符合性声明

Adam Hall GmbH公司在此声明, 本产品符合以下指令(如适用):
无线设备指令R&TTE(1999/5/EG), 2017年6月起由RED(2014/53/EU)取代
低电压指令(2014/35/EU)
电磁兼容指令(2014/30/EU)
RoHS(2011/65/EU)(在电子电气设备中限制使用某些有害物质指令)
完整的符合性声明请参见www.adamhall.com。
您也可以发送邮件至info@adamhall.com询问信息。

根據NCC低功率電波輻射性電機管理辦法 規定:

(1)第十二條經型式認證合格之低功率射頻電機, 非經許可, 公司、商號或使用者均不得擅自變更頻率、加大功率或變更原設計之特性及功能。(2)第十四條
低功率射頻電機之使用不得影響飛航安全及干擾合法通信;經發現有干擾現象時, 應立即停用, 並改善至無干擾時方得繼續使用。前項合法通信, 指依電信法規定作業之無線電通信。低功率射頻電機須忍受合法通信或工業、科學及醫療用電波輻射性電機設備之干擾。

首先祝賀您做出正確的選擇！

本設備依照最高品質標準開發製造，確保長期工作而無故障。LD 系統充分體現出我們作為高品質音頻產品製造商所具備之聲譽和長期的經驗。請仔細閱讀本操作說明書，讓您儘快掌控您新的 LD 系統之使用。
有關 LD 系統之更多資訊，請存取我們網站：WWW.LD-SYSTEMS.COM

安全注意事項

1. 請仔細閱讀本手冊。
 2. 請將所有資訊和說明書妥善存放在安全之處。
 3. 請依照按照說明進行操作。
 4. 請注意所有警告事項。請勿從設備中去除任何安全說明或其他資料。
 5. 僅應依照設計用途使用本產品。
 6. 僅使用穩固、合適之三腳架(固定式安裝時)。確保牆壁式支架正確安裝並固定。確認設備牢固安裝，不會掉落。
 7. 在安裝期間應遵照您所在國家地區之安全法律規章。
 8. 請不要在靠近散熱器、電熱器、火爐或其他熱源處安裝或操作設備。確保設備的安裝方式，以便使其充分冷卻，並且不會過熱。
 9. 請不要將任何火源(例如：燃燒蠟燭)放置在設備上。
 10. 通風孔不得堵塞。
 11. 在裝置周圍和上方保持至少 20 公分距離。
 12. 請不要在水附近操作設備。請勿將本設備使用於接觸易燃材料、液體或氣體之處。應避免陽光直射！
 13. 確保不會有滴水或濺水進入裝置。請不要在設備上裝有液體的容器(例如：花瓶或飲用器皿)。
 14. 請確保不會有物體可以落入設備。
 15. 僅使用製造商建議和提供的配件。
 16. 請勿打開設備，請勿變動設備。
 17. 設備連接之後，請檢查所有線纜，防止造成損壞或發生事故，例如絆倒。
 18. 在運輸時，請注意確保設備不會掉落，否則可能造成設備損壞和人身傷害。
 19. 若您的設備無法正常工作、有液體進入設備或掉入異物，或者設備因為其他原因已經損壞，應立即將其關閉，並從電源插座上拔下(若為啟用的裝置)。此設備僅應由授權人員進行修理。
 20. 僅應使用乾布擦拭清潔此設備。
 21. 應遵守您當地適用的一切處置法規。處理包裝時，請將塑膠和紙或紙板分開。
 22. 塑膠袋必須存放在於孩童無法接觸到之處。
 23. 請注意，未經負責合規方明確批准的更改或修改可能會導致使用者操作裝置之權利無效。
- ### 對於附帶電源連接的設備
24. 注意：若設備電源線帶有保護接點，則應將其連接到帶保護接地導體之電源插座。切勿禁用電源線之保護導體。
 25. 若設備受到嚴重溫度波動之影響(例如：在運輸之後)，請勿立即開啟設備。濕氣和冷凝會損壞設備。在已達到室溫之後，才開啟本設備。
 26. 在設備連接到電源插座之前，請先檢查電源的電壓和頻率是否與設備上顯示的數值相符。若設備上具有電壓選擇器開關，僅當設備上的數值與電源值相符合之後，方可將設備連接到插座。若提供的電源線或附帶的電源變壓器不適合您的插座，請與電子專業人員聯絡。
 27. 請勿踐踏電源纜線。確保帶電電纜不要扭結，特別是在電源插座和電源變壓器和設備插座之處。
 28. 設備接線時，應確保總是可以自由接入電源線或電源變壓器。不使用設備時，或者希望清潔設備時，應切斷設備電源。應從插頭或電源變壓器上拔掉電源線和變壓器，不要從插座上拔下纜線。切勿用濕手觸碰電源線和電源變壓器。
 29. 如果可能的話，請盡量不要快速接通或切斷設備電源，否則會影響設備壽命。
 30. 重要提示：僅使用相同類型和額定值的保險絲來更換。若保險絲反覆燒斷，請聯絡授權服務中心。
 31. 若需將設備完全切斷電源，請將電源線或電源變壓器從牆壁插座上拔下。
 32. 若設備上配有可鎖定的電源連接器，僅當相應的設備插頭解鎖後，方可將其拔下。但是，在拉動電源線時會導致設備滑落或傾倒，造成人員傷害或其他損壞之危險。請小心佈放纜線。
 33. 若存在閃電危險時，或者長時間不使用設備時，應從牆壁上插座斷開電源線和電源變壓器。
 34. 身體、感官或精神能力有限或缺乏經驗和知識的人(包括兒童)不得使用該裝置。
 35. 必須指示兒童不要使用該設備。
 36. 如果本機電源線損壞，請勿使用本機。必須使用授權服務中心的適當電纜或組件更換電源線。



注意

切勿取下蓋板，否則會有觸電危險。設備內沒有可由操作者修理或維護之部件。只有合格之維修人員方可執行維護和維修作業。



帶有驚嘆號之等邊三角形標誌，表明重要的操作和維護說明。



警告！本設備僅適合用於海拔高度不超過 2000 公尺之處。



警告！本設備不適合用於熱帶氣候。

注意：本設備為高音量音訊產品！

本設備用於專業用途。將本設備用於商業用途時，務必遵守您所在國家和地區相關事故防範法律法規。作為製造商，Adam Hall 有義務明確告知使用者可能面臨的健康損害風險。高音量及持續收聽可能會損傷聽力；使用本產品過程中，會產生很高的聲壓，可能對藝術表演者、員工、觀眾之聽力產生不可逆的損傷。避免長時間暴露於 90 分貝以上的高音量電平環境。

特性

LDICOA12 (W) 和 LDICOA15 (W)

- 真正的全能型產品，適用於全方位、衛星和監聽應用以及固定安裝
- 無源揚聲器，最大 125 dB SPL 和 1000 W 峰值負載能力
- 透過採用 BEM 優化式可旋轉 CD 喇叭的同軸結構實現垂直和水平應用
- 裝載喇叭的低音揚聲器
- 傾角為 0° 和 5° 的 36 mm 雙傾斜三腳架支架，憑藉穩定的底座提供 55° 的監聽角度
- 6 x M10 吊掛點
- 抗震前格柵為揚聲器提供最佳保護
- 4 個具有符合人體工學的橡膠表面的鋁製手柄
- 豐富的可選購配件，用於安裝與運輸

連接

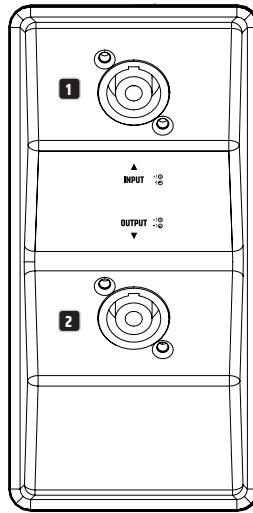

1 輸入

輸入帶有 Speakon 相容的揚聲器插孔(分配 1 + 1-)。INPUT 和 OUTPUT 插孔並行接線 (2 + 2- 未使用)。揚聲器阻抗為 8 歐姆。

2 輸出

輸出帶有 Speakon 相容的揚聲器插孔(分配 1 + 1-)。傳輸訊號時，請注意系統的整體阻抗，以免損壞所連接的放大器。

三腳架法蘭

揚聲器具有三腳架法蘭，其包含一個角度為 0° 的三腳架支架(後部位置)和一個傾角為 5° 的三腳架支架(前部位置)。應用示例：使用角度為 0° 的三腳架支架，可對站立的聽眾進行音波處理，使用傾角為 5° 的三腳架支架，可對就坐的聽眾進行音波處理。



用作落地式監聽器

採用可旋轉式高音喇叭及其通用外殼配置，此款揚聲器還可用作週全的落地式監聽器。防滑橡膠導軌確保底座穩固，監聽器角度為 55°。



將高音喇叭旋轉 90°

針對揚聲器水平安裝或用作落地式監聽的應用，高音喇叭可以旋轉 90°。

在打開揚聲器與轉動高音喇叭時請謹慎操作，以免損壞揚聲器與造成人身傷害。請您確實遵守每個說明。因操作不當所造成的任何設備與人身傷害，製造商概不負責！

1. 請斷開所有連接到揚聲器的電纜。
2. 請將揚聲器置於監聽器坡道上，從箱體上移除前格柵（箱體左右各有用於 2.5mm 六角螺絲工具的五顆螺絲）。
3. 請鬆開將高音喇叭固定於箱體上的 4 顆螺絲（見圖 A）。
4. 此時稍微抬起喇叭，將其旋轉 90°，注意不要損壞高音喇叭電纜。
5. 將高音喇叭電纜插入安裝孔旁的指定固定槽中，然後將喇叭放回支架上。確保電纜沒有夾住。
6. 小心地擰緊喇叭並將前格柵重新安裝到箱體上。



可選配件

LDICOA12UB - 用於 ICOA® 12 的通用支架(黑色)

LDICOA15UB - 用於 ICOA® 15 的通用支架(黑色)

LDICOA12UBW - 用於 ICOA® 12 的通用支架(白色)

LDICOA15UBW - 用於 ICOA® 15 的通用支架(白色)

LDICOA12PC - 用於 ICOA® 12 的襯墊護套

LDICOA15PC - 用於 ICOA® 15 的襯墊護套

技術資料

貨號:	LDICOA12(W)	LDICOA15(W)
產品類型:	同軸 PA 揚聲器	
類型:	無源	
低音喇叭尺寸:	12"	15"
低音喇叭尺寸:	304.8 mm	381 mm
低音喇叭磁體類型:	鐵磁體	
低音喇叭標識:	客製	
高音喇叭:	BEM 優化式 CD 喇叭	
高音驅動尺寸:	1"	
高音驅動尺寸:	25.4 mm	
高音驅動磁體:	鐵磁體	
高音驅動標識:	客製	
高音驅動發聲線圈:	1"	
高音驅動發聲線圈:	25.4 mm	
保護電路:	自動重設式高音喇叭保護 (PTC)	
聲波角度(H x V):	90° x 50°	
負載能力(RMS):	250 W	
負載能力(峰值):	1000 W	
靈敏度:	93 dB SPL 1 W/1 M	95 dB SPL 1 W/1 M
頻率範圍:	55 Hz – 20 kHz	48 Hz – 20 kHz
交越頻率:	2kHz	
最大 聲壓級(尖峰):	123 dB	125 dB
揚聲器電平輸入:	1	
揚聲器輸入連接:	Speakon 相容型	
揚聲器輸出:	1	
揚聲器輸出連接:	Speakon 相容型	
箱體材料:	聚丙烯	
箱體顏色:	黑色(LDICOA12) 白色(LDICOA12W)	黑色(LDICOA15) 白色(LDICOA15W)
箱體結構型式:	低音反射	
安裝:	36 mm 凸緣(0°,5°)、6 x M10 吊掛點	
監聽角度:	55°	
外形尺寸(寬x高x深):	375 x 635 x 396 mm	416 x 695 x 415 mm
重量:	19.8 kg	24.7 kg

製造商聲明

產品保固和責任限制

我們目前的保護條件和責任限制，請查閱：<http://www.adamhall.com/media/shop/downloads/documents/manufacturersdeclarations.pdf>。在服務情況下，請聯絡：Adam Hall GmbH, Adam-Hall-Str. 1, 61267 Neu Anspach / Email: Info@adamhall.com / +49 (0)6081 / 9419-0。



本產品之正確處置

(適用於歐盟和其他歐洲國家的垃圾分類系統) 產品或相關文件上之此標誌表示此設備不得在產品壽命結束時與一般生活垃圾一同處置；應避免由於不受控制的廢棄物造成環境破壞或人身傷害。請將此產品獨立於其他垃圾加以處置，並重新利用，促進可持續之經濟發展。作為私人客戶，您在購買產品之零售商處，或者透過所在地區地方當局，可獲取有關保護環境的處置方案之資訊。作為商業使用者，請聯絡您的供應商，並檢查合約協定的設備處置條件。此產品不得與其他商業垃圾一起處置。

CE 認證

Adam Hall GmbH 特此聲明此產品符合以下指令(若適用)：

R&TTE(1999/5/EC)或2017年6月起 RED(2014/53/EU)

低電壓指令(2014/35/EU)

EMC 指令(2014/30/EU)

RoHS(2011/65/EU)

完整的聲明請查閱：www.adamhall.com。

此外，您也可以經由 info@adamhall.com 索取。

根據NCC低功率電波輻射性電機管理辦法 規定：

(1)第十二條經型式認證合格之低功率射頻電機，非經許可，公司、商號或使用者均不得擅自變更頻率、加大功率或變更原設計

計之特性及功能。(2)第十四條

低功率射頻電機之使用不得影響飛航安全及干擾合法通信；經發現有干擾現象時，應立即停用，並改善至無干擾時方得繼續使

用。前項合法通信，指依電信法規定作業之無線電通信。低功率射頻電機須忍受合法通信或工業、科學及醫療用電波輻射性電

機設備之干擾。

